



Jan Nowak[®]

Steel Cabinets

Katalog 2024

MEBLE MODERN 7

| | |
|-------------|----|
| CARLA | 8 |
| FLAVIO..... | 10 |
| GINA..... | 12 |
| LUCA | 14 |
| MARIO | 16 |
| MIA | 18 |
| ROSA..... | 20 |
| VITO..... | 22 |

MEBLE BIUROWE 25

| | |
|----------------|----|
| ALEX..... | 26 |
| AMELIA..... | 28 |
| BEATA | 30 |
| DAMIAN | 32 |
| DANIEL | 34 |
| EDMUND..... | 36 |
| EWA | 38 |
| FILIP..... | 40 |
| FILIP II | 42 |
| JAN..... | 44 |
| JAN H | 46 |
| JAN II | 48 |
| KEVIN..... | 50 |
| KUBA..... | 52 |
| LENA | 54 |
| MAGDA..... | 56 |
| SARA 3 | 58 |
| SARA 4 | 60 |
| SARA 5 | 62 |
| TOMASZ..... | 64 |
| WIOLA..... | 66 |



MEBLE SOCJALNE 69

| | |
|--------------------|----|
| BARTEK..... | 70 |
| BARTUŚ | 72 |
| BORYS | 74 |
| DAWID..... | 76 |
| IGOR | 78 |
| IGOREK..... | 80 |
| JULIA | 82 |
| KACPER..... | 84 |
| KACPER II | 86 |
| KACPER II PRO..... | 88 |
| KAROL | 90 |
| MARCIN..... | 92 |
| OLA..... | 94 |
| OLIVER | 96 |
| ROBERT..... | 98 |

MEBLE WARSZTATOWE 101

| | |
|--------------|-----|
| BEN..... | 102 |
| BRUNO | 104 |
| DAREK | 106 |
| ERIC | 108 |
| FRANK | 110 |
| HENRY | 112 |
| HUGO..... | 114 |
| JOE..... | 116 |
| LEO | 118 |
| LOGAN..... | 120 |
| MARIUSZ..... | 122 |
| PAULA..... | 124 |
| SAM..... | 126 |
| STEVE | 128 |
| SZYMON..... | 130 |

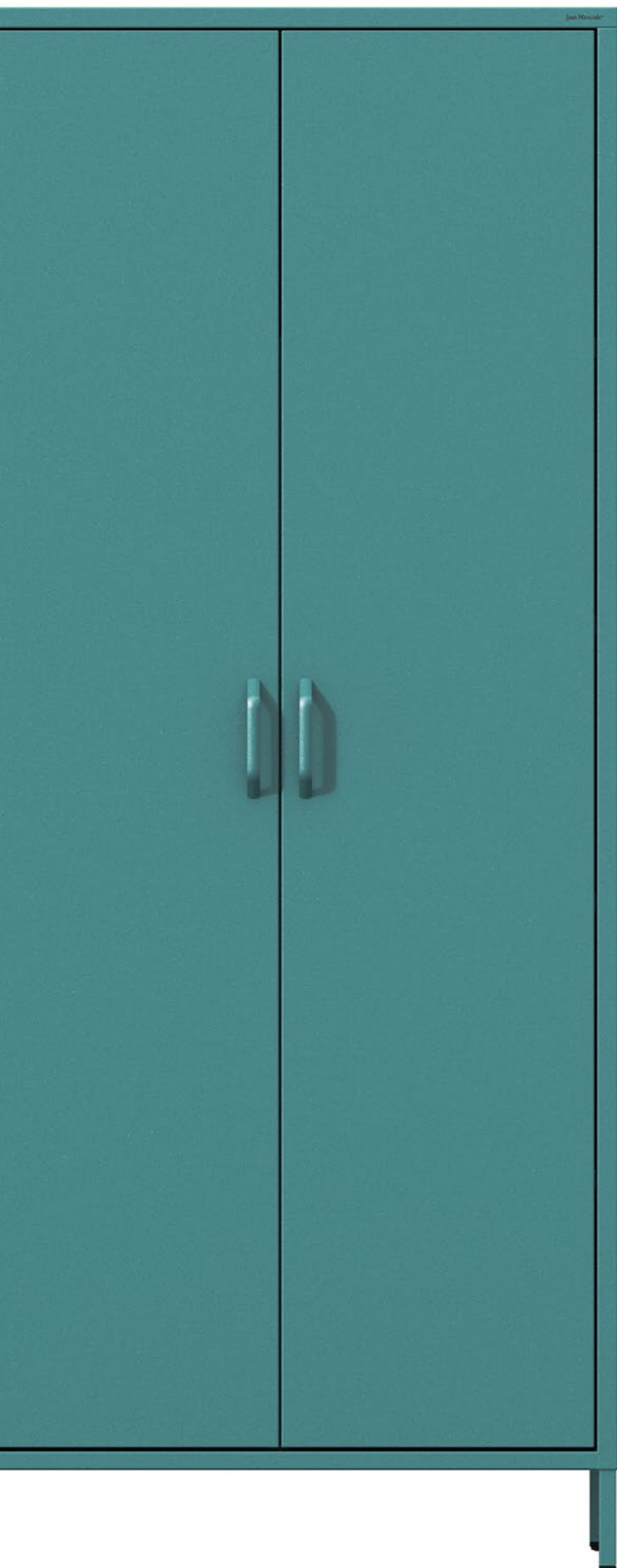
| | |
|-----------------------|-----|
| TABELA INDEKSÓW | 132 |
| NOTATKI..... | 136 |



Meble Modern



Model: CARLA

Kolory:

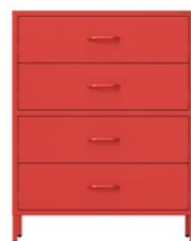

Metalowa komoda na nóżkach CARLA oferuje 4 obszerne szuflady, w których można przechowywać najpotrzebniejsze rzeczy i mieć do nich zawsze szybki dostęp. Solidne, stalowe elementy zapewniają wieloletnią trwałość, a mieniąca się farba Sparkling Brilliance™ nie tylko zwiększa odporność na zarysowania, ale nadaje też wyszukanego stylu. Komoda świetnie sprawdzi się w pomieszczeniach industrialnych i glamour.





Opis

| | | | |
|---------------------------|-------------------------|-----------------------|--------|
| Rozmiar: | 800x1015x400 mm | Grubość stali: | 0,6 mm |
| Waga szafy: | 32,8 kg | Gwarancja: | 6 lat |
| Materiał: | stal malowana proszkowo | Atest: | PZH |
| Wymiar opakowania: | 97x49,7x20,5 cm | | |

Zalety komody CARLA:

- Porządne prowadnice sprawiają, że szuflady poruszają się niezwykle płynnie i cicho, zapewniając wysoką funkcjonalność.
- Wytrzymała metalowa konstrukcja umożliwia przechowywanie w każdej szufladzie wielu przedmiotów o łącznej wadze 45 kg.
- Stalowe elementy o grubości 0,6 mm gwarantują wysoką odporność na uszkodzenia, dzięki czemu komoda zachowa świetny stan przez wiele lat.
- Farba Sparkling Brilliance™ zwiększa odporność na zarysowania i nadaje wnętrzu biżuteryjnego wykończenia.
- Łatwe wypoziomowanie komody jest możliwe za sprawą regulowanych w zakresie 3 cm nóżek. Dzięki temu mebel jest stabilny, a szuflady pracują niezawodnie nawet przy nierównej podłodze.
- Komodę CARLA można przymocować do ściany, przez co zachowa pełną stabilność nawet przy wysuniętych, w pełni obciążonych szufladach.
- Metalowa komoda jest bardzo łatwa w utrzymaniu czystości bez konieczności stosowania agresywnych środków myjących. Do pielęgnacji wystarczy zwilżona ściereczka.

Główne cechy:

-  Konstrukcja wykonana z solidnego metalu
-  Farba Sparkling Brilliance™ z mieniącymi się drobkami
-  4 obszerne szuflady
-  Ciche prowadnice
-  Nóżki z regulacją do 3 cm

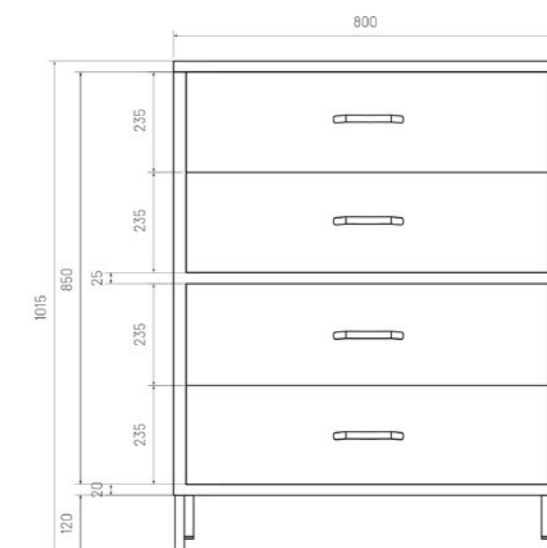

Model: FLAVIO



Kolory:



Metalowa, dwudrzwiowa szafa ubraniowa FLAVIO posiada 3 funkcjonalne strefy przechowywania, oferując przestrzeń na długie sukienki, koszulki czy odzież sezonową. Wytrzymały korpus jest w całości stworzony z metalu i pokryty elegancką farbą Sparkling Brilliance™, która nadaje wnętrzu wyjątkowego wyglądu. Szafa doskonale współgra z designerskimi pomieszczeniami. Świetnie nadaje się np. do przedpokoju.





Opis

| | | | |
|---------------------------|-------------------------|-----------------------|--------|
| Rozmiar: | 800x1850x450 mm | Grubość stali: | 0,6 mm |
| Waga szafy: | 45 kg | Gwarancja: | 6 lat |
| Materiał: | stal malowana proszkowo | Atest: | PZH |
| Wymiar opakowania: | 180,5x53,5x17,5 cm | | |

Zalety szafy ubraniowej FLAVIO:

- Szafa podzielona jest na 3 ułatwiające zachowanie porządku strefy przechowywania: obszerną przestrzeń z drążkiem na sukienki i koszule, 4 pojemne wnęki na ubrania oraz górną przegrodę na inne przedmioty.
- Zastosowany magnes i wyciszające, silikonowe podkładki sprawiają, że drzwiczki perfekcyjnie się domykają i nigdy nie trzaskają.
- Metalowy korpus szafy umożliwia przechowywanie cięższych rzeczy. Maksymalny udźwig każdej wnęki to 40 kg.
- Stalowa konstrukcja o grubości 0,6 mm jest niezwykle wytrzymała na uszkodzenia, dzięki czemu mebel będzie się świetnie prezentować przez długie lata.
- Odporna na zarysowania powłoka Sparkling Brilliance™ nadaje wnętrzu wyszukanego stylu.
- Regulowane w zakresie 3 cm stopki umożliwiają łatwe wypoziomowanie i stabilizację szafy nawet na nierównej powierzchni.
- Szafę FLAVIO można przytwierdzić do ściany dla jeszcze większej stabilności i bezpieczeństwa użytkownika.
- Stalowe elementy są łatwe w utrzymaniu czystości – wystarczy zwilżona ściereczka i odrobina łagodnego detergentu.

Główne cechy:

-  Drążek do zawieszenia ubrań
-  Unikatowe wykończenie Sparkling Brilliance™ z mieniącymi się drobkami
-  Wygodne trzy strefy przechowywania
-  Nóżki umożliwiające wypoziomowanie
-  Wnęki o udźwigu do 40 kg

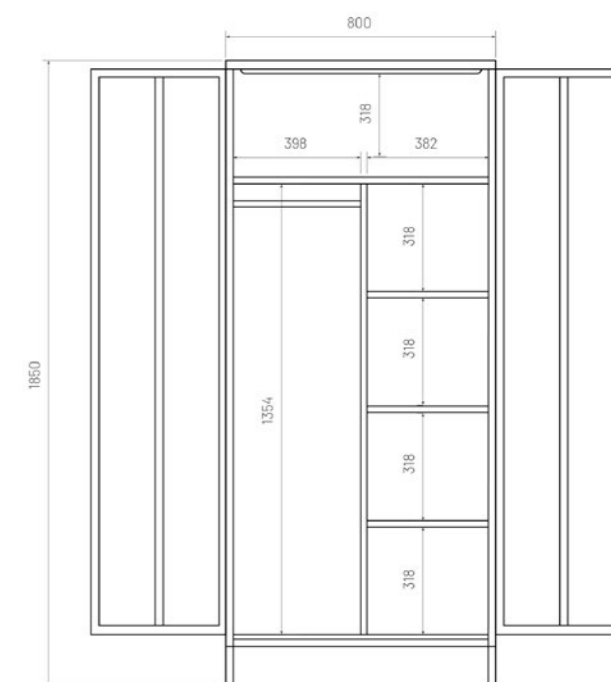

Model: GINA



Witryna GINA wykonana jest z wytrzymałego i odpornego na uszkodzenia metalu. Innowacyjna powłoka Sparkling Brilliance™ nadaje meblowi niespotykanego wyglądu, subtelnie zwracając na siebie uwagę gości. Regulowana wysokość półek umożliwi aranżację wnętrza według własnych potrzeb i upodobań. Hartowane szkło jest bardziej odporne na zarysowania i chroni umieszczone przedmioty przed kurzem. Witryna podkreśli styl nowoczesnych i industrialnych pomieszczeń.

Opis

Rozmiar: 800x1015x400 mm

Grubość stali: 0,6 mm

Waga szafy: 26,8 kg

Gwarancja: 6 lat

Materiał: stal malowana proszkowo

Atest: PZH

Wymiar opakowania: 110,4x47x17 cm





Kolory:



Zalety witryny GINA:

- Regulowane co 25 mm półki umożliwiają zaaranżowanie przestrzeni zgodnie z własnym stylem i pomieszczą przedmioty o różnej wielkości.
- Zastosowanie hartowanego szkła zmniejsza podatność na zarysowania.
- Przeszkłona witryna skutecznie chroni zastawę, zdjęcia czy pamiątki przed kurzem.
- Metalowy korpus jest odporny na uszkodzenia ze względu na stalowe elementy o grubości 0,6 mm i powłokę Sparkling Brilliance™.
- Magnetyczne zamknięcie drzwiczek zapobiega samoistnemu otwieraniu się i sprawia, że idealnie przylegają one do korpusu mebla.
- Silikonowe podkładki eliminują niepożądane trzaski podczas zamykania witryny.
- Łatwe poziomowanie dzięki regulowanym w zakresie 3 cm nóżkom oznacza idealnie stabilną konstrukcję nawet na nierównej powierzchni.
- Możliwość przytwierdzenia witryny do ściany wyklucza ryzyko przewrócenia się. Znajdująca się w środku cenna zastawa będzie w pełni bezpieczna.
- Nieskazitelny wygląd bez stosowania skomplikowanych zabiegów pielęgnacyjnych. Do usunięcia zanieczyszczeń wystarczy mokra ściereczka i odrobina delikatnego detergentu.

Główne cechy:

-  Pokryta farbą Sparkling Brilliance™ z mieniącymi się drobkami
-  Hartowane szkło
-  2 regulowane półki
-  Nóżki umożliwiające wypoziomowanie
-  Magnetyczny system zamykania

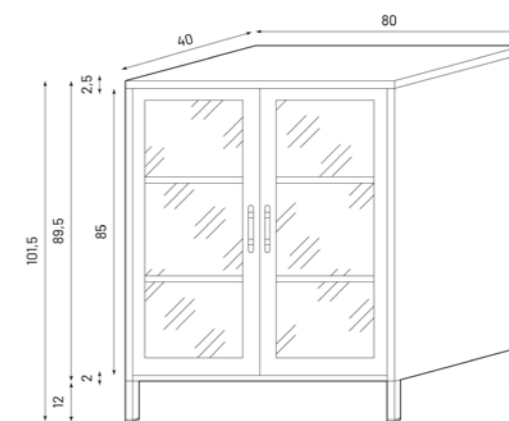

Model: LUCA



Kolory:



Metalowy, niski regał LUCA zawiera dwie regulowane półki, które umożliwiają wyeksponowanie najistotniejszych przedmiotów. Górna część mebla to natomiast przestrzeń na dodatkowe dekoracje czy kwiaty. Solidna i stabilna konstrukcja pokryta jest powłoką Sparkling Brilliance™, która subtelnie zwraca na siebie uwagę. Niewielka wysokość sprawia, że regał idealnie nadaje się do pokoju dziecka.





Opis

| | | | |
|---------------------------|-------------------------|-----------------------|--------|
| Rozmiar: | 1000x900x350 mm | Grubość stali: | 0,6 mm |
| Waga szafy: | 21,2 kg | Gwarancja: | 6 lat |
| Materiał: | stal malowana proszkowo | Atest: | PZH |
| Wymiar opakowania: | 96,8x48,5x20,2 cm | | |

Zalety niskiego regału LUCA:

- Dwie regulowane co 25 mm półki pozwalają zaaranżować wnętrze regału według własnych upodobań.
- Każda półka jest podtrzymywana przez metalowe uchwyty i zabezpieczona specjalnymi stabilizatorami, dzięki czemu maksymalny udźwig to aż 40 kg.
- Solidna konstrukcja z metalu o grubości 0,6 mm oraz powłoka Sparkling Brilliance™ odznacza się wysoką odpornością na uszkodzenia. Regał przez wiele lat będzie wyglądać jak nowy.
- Specjalne stopki są regulowane w zakresie 3 cm, co ułatwia poziomowanie i zapewnia stabilność na nierównej podłodze.
- Możliwość przytwierdzenia regału do ściany daje gwarancję, że mebel się nie przewróci, dzięki czemu nadaje się do pokoju dziecka.
- Metalowa powierzchnia jest prosta w czyszczeniu za pomocą mokrej ściereczki z ewentualnym dodatkiem delikatnego detergentu.

Główne cechy:

-  Konstrukcja wykonana z solidnego metalu
-  Pokryta farbą Sparkling Brilliance™ z mieniącymi się drobinkami
-  2 półki z możliwością regulacji
-  Udźwig każdej półki 40 kg
-  Nóżki umożliwiające wypoziomowanie

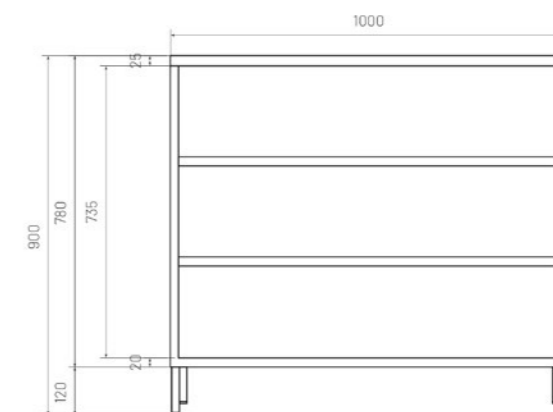

Model: MARIO



Kolory:



Metalowy regał na książki MARIO w minimalistyczny sposób podkreśli wystrój salonu i dyskretnie zwróci na siebie uwagę gości. Wąska i stabilna konstrukcja pokryta jest innowacyjną powłoką Sparkling Brilliance™, która przykuwa wzrok i zwiększa odporność na zarysowania. Cztery regulowane półki umożliwiają dostosowanie wnętrza regału do własnych preferencji.

Opis

Rozmiar: 500x1800x350 mm

Grubość stali: 0,6 mm

Waga szafy: 23 kg

Gwarancja: 6 lat

Materiał: stal malowana proszkowo





Atest: PZH

Wymiar opakowania: 175x43,5x12 cm

Zalety regału na książki MARIO:

- Cztery regulowane co 25 mm półki pozwalają dopasować wnętrze regału do własnych potrzeb, dzięki czemu pomieści wiele książek, dużych albumów czy nietypowych pamiątek.
- Każda półka trzyma się na solidnych, metalowych haczykach i posiada specjalne zabezpieczenie, które zapewnia wysoką stabilność nawet przy maksymalnym obciążeniu 30 kg.
- Konstrukcja wykonana ze stali 0,6 mm oznacza niezrównaną trwałość i niezmiennie doskonały wygląd przez długie lata.
- Powłoka Sparkling Brilliance™ zwiększa odporność na zarysowania i uszkodzenia.
- Wysoki i smukły regał zawsze stoi prosto dzięki regulowanym w zakresie 3 cm nóżkom, które ułatwiają poziomowanie.
- Powierzchnia mebla jest niezwykle łatwa w utrzymaniu czystości. Drobne zanieczyszczenia można usunąć mokrą ścierką z opcjonalnym dodatkiem środka myjącego.

Główne cechy:

-  Konstrukcja wykonana z solidnego metalu
-  Pokryta farbą Sparkling Brilliance™ z mieniącymi się drobinkami
-  Wyjątkowo pojemny i niezajmujący dużo przestrzeni
-  4 półki z możliwością regulacji
-  Nóżki umożliwiające wypoziomowanie

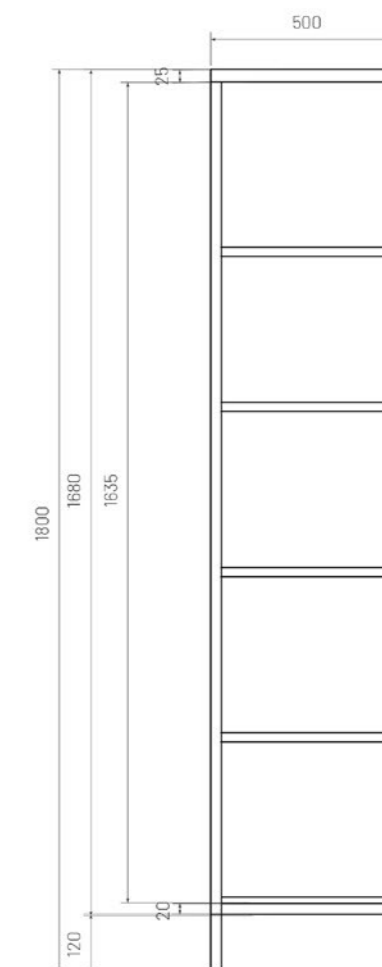
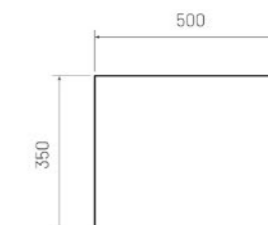

Model: MIA



Kolory:



Szafka nocna MIA łączy w sobie kompaktowe rozmiary z unikatowym designem, który uzupełni wystrój nowoczesnego wnętrza. Zmieści się nawet w niewielkiej sypialni czy pokoju dziecka. Wykonana z wytrzymałego metalu i pokryta innowacyjną powłoką Sparkling Brilliance™. Zawiera jednoskrzydłowe drzwiczki i regulowaną półkę w środku, która ułatwia przechowywanie przedmiotów.





Opis

| | | | |
|---------------------------|-------------------------|-----------------------|--------|
| Rozmiar: | 424x595x400 mm | Grubość stali: | 0,6 mm |
| Waga szafy: | 10,2 kg | Gwarancja: | 6 lat |
| Materiał: | stal malowana proszkowo | Atest: | PZH |
| Wymiar opakowania: | 55x48,7x16,2 cm | | |

Zalety szafki nocnej MIA:

- Wysokość praktycznej półki może być regulowana co 25 mm. Dzięki temu szafka pomieści zarówno drobne, jak i większe przedmioty o wadze do 30 kg.
- Jednoskrzydłowe, prawe drzwiczki wyposażone są w magnetyczne zamknięcie, które eliminuje przypadkowe otwieranie szafki.
- Specjalne, silikonowe odbojniki sprawiają, że zamykanie jest bardzo ciche.
- Dzięki regulowanym w zakresie 3 cm stopkom smukła konstrukcja mebla jest stabilna jak nigdy dotąd, a poziomowanie niezwykle proste.
- Możliwość przytwierdzenia szafki do ściany eliminuje ryzyko przewrócenia nawet przy pełnym obciążeniu, przez co mebel nadaje się do pokoju dziecka.
- Elegancka powierzchnia jest prosta w utrzymaniu czystości, dzięki czemu szafka zawsze prezentuje się zjawiskowo.

Główne cechy:

-  Konstrukcja wykonana z solidnego metalu
-  Pokryta farbą Sparkling Brilliance™ z mieniącymi się drobinkami
-  Niezwykle kompaktowe rozmiary
-  Regulowana półka
-  Nóżki umożliwiające wypoziomowanie

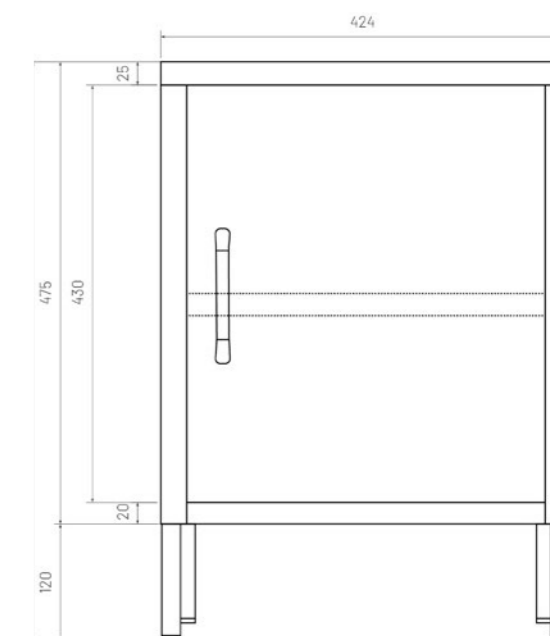
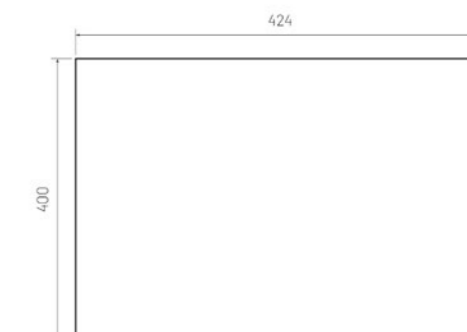

Model: ROSA



Metalowa szafka RTV ROSA podzielona jest na dwie wnęki umożliwiające komfortowe przechowywanie przedmiotów. Wysokość półki można dostosować do własnych preferencji, a mocne uchwyty, na których się opiera, gwarantują niezachwianą pozycję nawet przy pełnym obciążeniu. Stalowe elementy zapewniają niezwykłą trwałość, a powłoka Sparkling Brilliance™ nadaje unikalny wygląd. Szafka będzie doskonałym uzupełnieniem nowoczesnego salonu.

Opis

| | | | |
|---------------------------|-------------------------|-----------------------|--------|
| Rozmiar: | 1150x595x400 mm | Grubość stali: | 0,6 mm |
| Waga szafy: | 21,8 kg | Gwarancja: | 6 lat |
| Materiał: | stal malowana proszkowo | Atest: | PZH |
| Wymiar opakowania: | 54,5x123,7x17,6 cm | | |





Kolory:



Zalety szafki RTV ROSA:

- Wnętrze szafki jest podzielone na dwie przestrzenie. Wysokość półki można regulować co 25 mm, co pozwala zmieścić przedmioty o różnej wielkości i wadze do 40 kg.
- Stalowe elementy o grubości 0,6 mm to gwarancja wysokiej wytrzymałości, a farba Sparkling Brilliance™ zwiększa odporność na zarysowania, dzięki czemu szafka RTV będzie zachwycać wyglądem przez wiele lat.
- Silikonowe odbojniki drzwiczek całkowicie eliminują trzaskanie, a zamocowany magnes zapobiega samoistnemu otwieraniu się szafki, poprawiając komfort użytkowania.
- Specjalne stopki są regulowane w zakresie 3 cm, ułatwiając wypoziomowanie. Dzięki temu szafka będzie stabilna nawet na nierównej powierzchni.
- Mebel można przytwierdzić do ściany, aby zwiększyć bezpieczeństwo użytkowania. Dzięki temu szafka nigdy się nie przewróci.
- Metalowa powierzchnia jest niezwykle łatwa w utrzymaniu czystości. Do przetarcia wystarczy zwilżona ścierka z delikatnym detergentem.

Główne cechy:

-  Konstrukcja wykonana z solidnego metalu
-  Unikatowe wykończenie Sparkling Brilliance™ z mieniącymi się drobkami
-  Regulowana półka w środku
-  Nóżki umożliwiające wypoziomowanie
-  Możliwość przymocowania do ściany

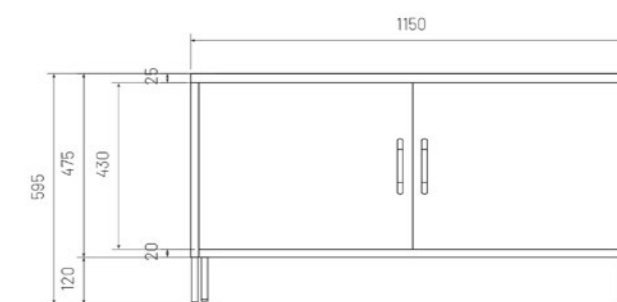

Model: VITO



Metalowa, dwudrzwiowa szafka VITO łączy w sobie minimalistyczną formę ze zjawiskową powłoką Sparkling Brilliance™. Oferuje pojemne wnętrze z dwoma regulowanymi półkami, które pomieszczą także wyższe przedmioty. Drzwiczki pracują płynnie i bezgłośnie dzięki specjalnym odbojnikom, a niezwykle stabilna, stalowa konstrukcja gwarantuje ponadprzeciętną wytrzymałość. Mebel doskonale pasuje do nowoczesnego czy industrialnego wystroju.

Opis

| | | | |
|---------------------------|-------------------------|-----------------------|--------|
| Rozmiar: | 800x1015x400 mm | Grubość stali: | 0,6 mm |
| Waga szafy: | 24,6 kg | Gwarancja: | 6 lat |
| Materiał: | stal malowana proszkowo | Atest: | PZH |
| Wymiar opakowania: | 97x48,8x21 cm | | |





Kolory:



Zalety szafki VITO:

- Pojemne wnętrze szafki zawiera dwie regulowane co 25 mm półki, więc zmieści się tam wysoki wazon czy duże albumy na zdjęcia.
- Drzwiczki idealnie przylegają do korpusu dzięki przemyślanym magnesom, które zapobiegają też samoistnemu otwieraniu.
- Specjalne, silikonowe odbojniki sprawiają, że drzwiczki nie zatrzymują się na metalowej konstrukcji i nie trzaskają.
- Solidnie wykonana konstrukcja ze stali o grubości 0,6 mm to gwarancja wysokiej wytrzymałości i niezmiennego wyglądu przez wiele lat.
- Autorska powłoka Sparkling Brilliance™ nadaje szafce szyku i zwiększa jej odporność na zarysowania.
- Mebel jest prosty w poziomowaniu dzięki regulowanym w zakresie 3 cm stopkom, przez co stoi stabilnie nawet na nierównej podłodze.
- Metalowa powierzchnia jest prosta w utrzymaniu czystości. Wystarczy mokra ściereczka z odrobiną delikatnego detergentu.

Główne cechy:

-  Konstrukcja wykonana z solidnego metalu
-  Pokryta farbą Sparkling Brilliance™ z mieniącymi się drobinkami
-  2 regulowane półki
-  Nóżki umożliwiające wypoziomowanie
-  6 lat gwarancji

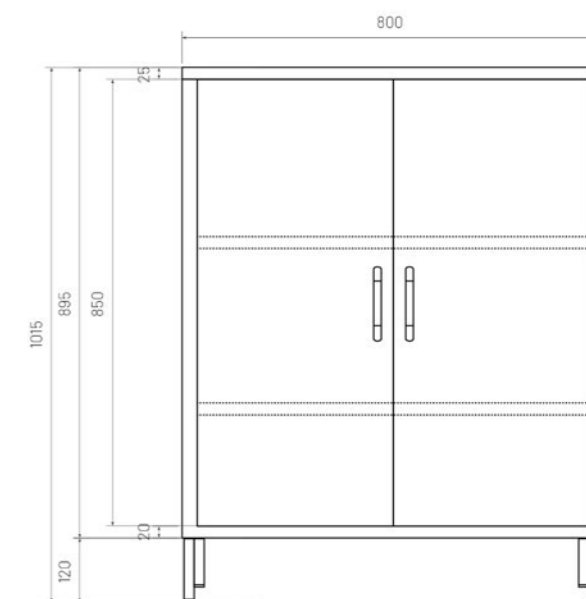



Meble Biurowe



Model: ALEX



Kolory:



Alex to wąska, kompaktowa a jednocześnie bardzo pojemna szafa na dokumenty. Ten wszechstronny model jest idealnym rozwiązaniem do małych biur i gabinetów, w których brakuje miejsca na przechowywanie. Niewielka szerokość szafy ALEX (tylko 45cm) sprawia, że mebel ten jest bardzo ustawny, a przy tym wyjątkowo pojemny.

Opis

| | | | |
|---------------------------|-------------------------|-----------------------|--------|
| Rozmiar: | 1850x450x400mm | Grubość stali: | 0,6 mm |
| Waga szafy: | 28,50kg | Gwarancja: | 6 lat |
| Materiał: | Stal malowana proszkowo | Atest: | PZH |
| Wymiar opakowania: | 194,5x54,5x11 cm | | |

Do jakich pomieszczeń:



Biura, biura rachunkowe, kancelarie, biura w domu



Placówki medyczne, gabinety lekarskie, salony kosmetyczne



Szkoły, przedszkola, uczelnie wyższe, spółdzielnie mieszkaniowe



Warsztaty, magazyny, garaże

Zalety szafy ALEX:

- Wąska, lecz bardzo pojemna – przy szerokości 45cm pomieści aż 25 segregatorów.
- Wymiar szafy to jej wielki atut – znajdzie się dla niej miejsce w każdym pomieszczeniu!
- Wyposażona w 4 wyjątkowo wytrzymałe półki – ich łączny udźwig to aż 200kg!
- Możliwość dopasowania wnętrza szafy do własnych potrzeb, dzięki możliwości regulacji wysokości półek co 25mm.
- 3-punktowy ryglowany zamek aż w trzech miejscach blokuje drzwi i uniemożliwia ich otwarcie niepowołanym osobom.
- Szafa spełnia wymogi RODO 2018 – zapewnia bezpieczeństwo przechowywanych dokumentów.
- Otwory na tylnej ścianie szafy pozwalające przymocować ją trwale do ściany pomieszczenia, dzięki czemu jej użytkowanie staje się bezpieczniejsze.
- Łatwo komponuje się z pozostałymi modelami z oferty Jan Nowak.
- Prosty, szybki, samodzielny montaż.

Główne cechy:

- ✓ Wąska, pojemna, kompaktowa i ustawna
- ↑ ↓ Regulacja półek
- ✦ Wysokiej jakości stal = wyjątkowa wytrzymałość
- 🔒 3-punktowy zamek

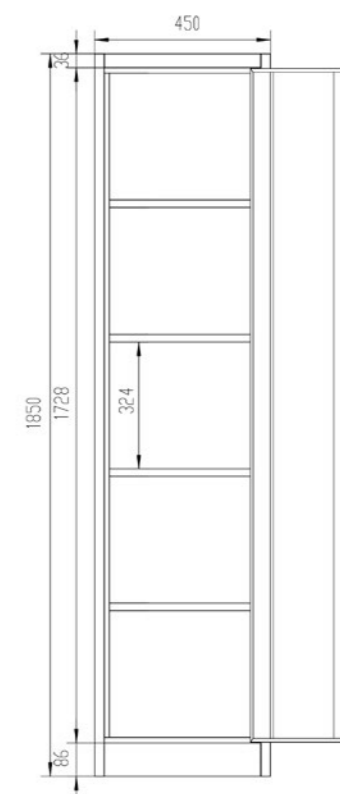
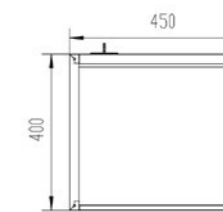

Model: AMELIA



Kolory:



AMELIA to stylowa, przeszklona szafa wielozadaniowa, która świetnie sprawdzi się do przechowywania leków, dokumentów, drobnych sprzętów a nawet zastawy stołowej. Przeszklone drzwi nadają jej lekkości i ułatwiają szybki dostęp do zawartości na każdej z półek. Wnętrze szafy można dopasować do własnych potrzeb i wielkości przechowywanych w niej przedmiotów, o których bezpieczeństwo dba solidny 3-punktowy ryglowany zamek.

Opis

| | | | |
|---------------------------|-------------------------|-----------------------|--------|
| Rozmiar: | 1850x900x400mm | Grubość stali: | 0,6 mm |
| Waga szafy: | 48,50kg | Gwarancja: | 6 lat |
| Materiał: | Stal malowana proszkowo | Atest: | PZH |
| Wymiar opakowania: | 194x100x8 cm | | |

Do jakich pomieszczeń:

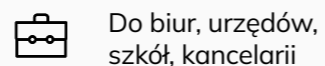

Do biur, urzędów, szkół, kancelarii



Do szpitali, przychodni



Do gabinetów medycznych, gabinetów pielęgniarki szkolnej



Do gabinetów kosmetycznych



Do pomieszczeń socjalnych, stołówek pracowniczych

Zalety szafy AMELIA:

- Wielozadaniowa – sprawdzi się do przechowywania leków, dokumentów, sprzętu medycznego, naczyń etc.
- Klasycznie stylowa: proste, eleganckie wzornictwo, modna kolorystyka, przeszklone drzwi.
- 4 niesamowicie wytrzymałe półki – wytrzymają obciążenie do 50kg. To daje możliwość przechowywania w szafie w sumie aż 200 kg.
- Możliwość regulacji półek co 25 mm, co umożliwia dostosowanie szafy do własnych potrzeb.
- Dwuskrzydłowe drzwi zabezpieczone są 3-punktowym ryglowanym zamkiem, co daje wyjątkowe bezpieczeństwo.
- Model dostosowany jest do przepisów RODO 2018.
- Szafę można przymocować do ściany, a tym samym poprawić bezpieczeństwo codziennego użytkowania w biurze czy gabinecie.
- Prosty, szybki, samodzielny montaż.

Główne cechy:

- 💡 Nowoczesny, stylowy design
- 📄 Przeszklone drzwi umożliwiają łatwą orientację
- 🔒 3-punktowy zamek zapewnia bezpieczeństwo przechowywanych przedmiotów
- ⬆️⬆️ Możliwość dopasowania wysokości półek
- 🛡️ Duża pojemność i wytrzymałość (50 segregatorów / 200kg)

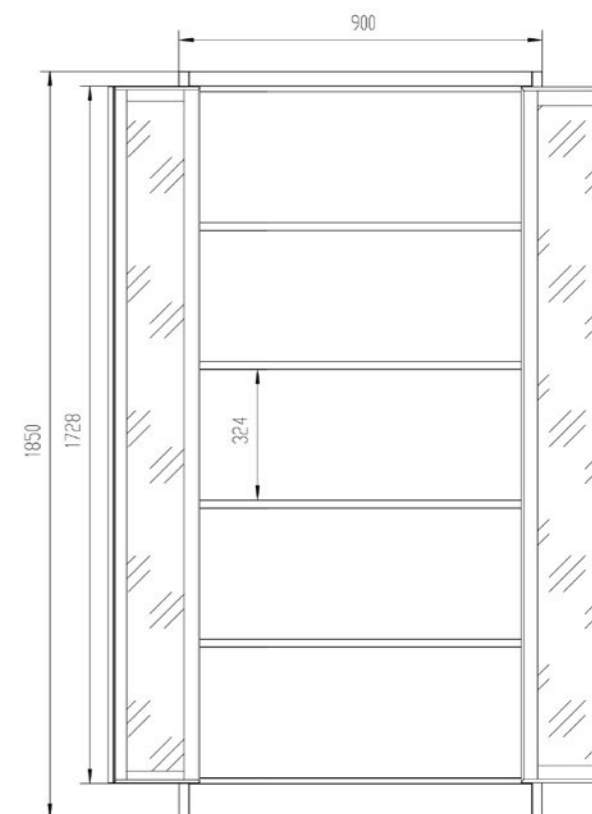
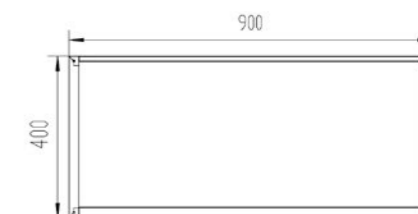

Model: BEATA



Kolory:



BEATA to jeden z najmniejszych modeli szaf w ofercie Jan Nowak. To mebel, który świetnie sprawdza się w biurach i gabinetach medycznych, ale nie tylko. Szafa ta ma zaledwie 90cm szerokości a możemy przechować w niej aż 25 segregatorów, kilkanaście pojemników lub drobnych narzędzi czy urządzeń. Dodatkowo szeroki blat szafy BEATA znajdujący się na wysokości 90 cm daje dużą powierzchnię, którą można wykorzystać do ustawienia na niej dokumentów, urządzeń biurowych (np. drukarki) bądź też kwiatów lub innych dekoracji.

Opis

| | | | |
|---------------------------|-------------------------|-----------------------|--------|
| Rozmiar: | 900x925x400mm | Grubość stali: | 0,6 mm |
| Waga szafy: | 24kg | Gwarancja: | 6 lat |
| Materiał: | Stal malowana proszkowo | Atest: | PZH |
| Wymiar opakowania: | 101,5x99,5x9,5 cm | | |

Do jakich pomieszczeń:



Biura, kancelarie, sekretariaty



Gabinety lekarskie, przychodnie, gabinety kosmetyczne



Szkoły, urzędy



Firmy logistyczne, firmy transportowe



Warsztaty samochodowe, zakłady produkcyjne, garaże

Zalety szafy BEATA:

- Szeroki, wytrzymały blat umożliwia wykorzystanie go np. pod drukarkę lub jako miejsce na ustawienie dekoracji.
- 3-punktowy zamek zapewnia bezpieczeństwo przechowywanym w niej dokumentom (spełnia wymogi RODO 2018).
- Dwie szerokie i przestawne półki, których wysokość można dopasować do konkretnych potrzeb oraz gabarytów przechowywanych w niej przedmiotów czy dokumentów.
- Każda z półek uniesie aż do 50 kg.
- Dzięki grubej, odpornej na uszkodzenia mechaniczne stali, szafa zapewni wieloletnią eksploatację.
- Szafę można łatwo czyścić i dezynfekować.
- Prosty, szybki montaż.

Główne cechy:



Blat – różne możliwości jego wykorzystania



Duży udźwig półek – 50kg



Duża pojemność przy niewielkim rozmiarze



3-punktowy zamek



Wysokiej jakości stal, wyjątkowa wytrzymałość

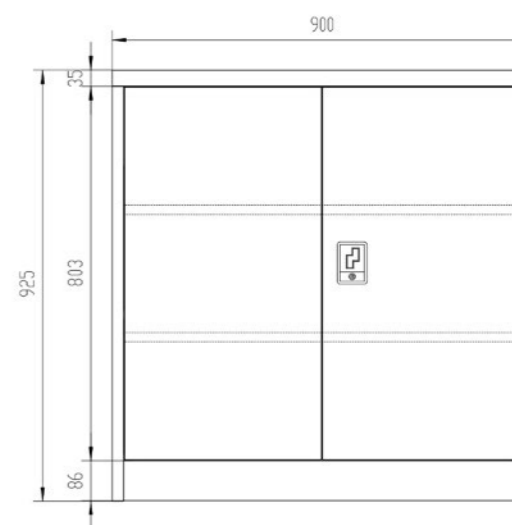

Model: DAMIAN



Kolory:



DAMIAN to model szafy, który wyróżnia nowoczesna stylistyka oraz przesuwne drzwi w formie rolety. Dzięki temu rozwiązaniu szafę można ustawić w miejscu, gdzie nie sprawdziłby się mebel z tradycyjnie otwieranymi drzwiami. Drzwi szafy zamykane są na ryglowany, trzypunktowy zamek, co zapewnia bezpieczeństwo przechowywanych w niej dokumentów. DAMIAN świetnie sprawdzi się w pomieszczeniach biurowych, gdzie dokumenty muszą być przechowywane pod kluczem.

Opis

| | | | |
|---------------------------|--------------------|-----------------------|--------|
| Rozmiar: | 1850x900x450mm | Grubość stali: | 0,6 mm |
| Waga szafy: | 45 kg | Gwarancja: | 6 lat |
| Wymiar opakowania: | 193x55,5x14 cm | Atest: | PZH |
| Materiał: | Malowana proszkowo | | |

Do jakich pomieszczeń:



Biura, kancelarie, sekretariaty



Szkoły, urzędy



Gabinety lekarskie, gabinety zabiegowe, kosmetyczne



Warsztaty samochodowe, zakłady produkcyjne

Zalety szafy DAMIAN:

- Przesuwne drzwi w formie rolet umożliwią dostęp do zawartości szafy nawet w bardzo wąskich pomieszczeniach.
- 3-punktowy zamek zapewnia bezpieczeństwo przechowywanym w niej dokumentom (spełnia wymogi RODO 2018) - szafa jest wykonana z wytrzymałej, malowanej proszkowo stali o grubości 0.6 mm, co sprawia, że jest ona wyjątkowo odporna na uszkodzenia mechaniczne.
- Szafa posiada 4 bardzo wytrzymałe regulowane półki, gdzie udźwig każdej z nich to aż 50 kg.
- Szafa dostępna w wielu wariantach kolorystycznych dzięki czemu można ją dowolnie komponować z innymi szafami w kolorze korpusu z oferty Jan Nowak.
- Otwory w tylnej ścianie umożliwiają jej przymocowanie do ściany, a przez to zwiększają bezpieczeństwo w pomieszczeniu.
- Prosty, szybki, samodzielny montaż.

Główne cechy:



Przesuwne drzwi



Duży udźwig półek - aż 50kg



Regulacja wysokość półek



3-punktowy zamek



Duża pojemność

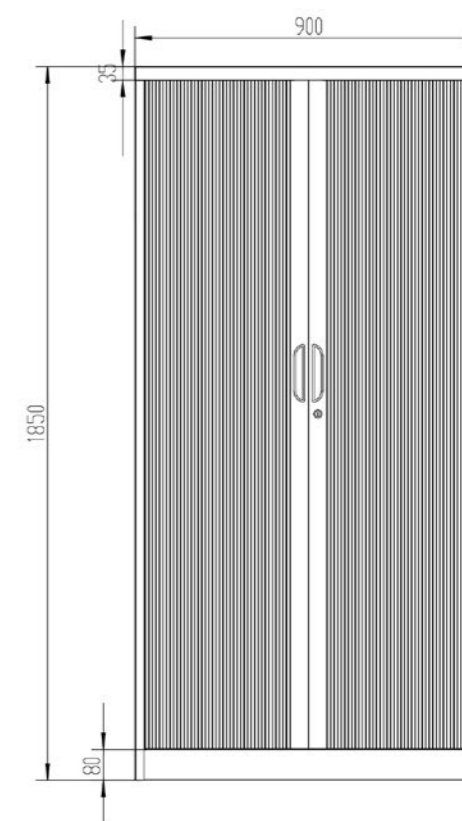
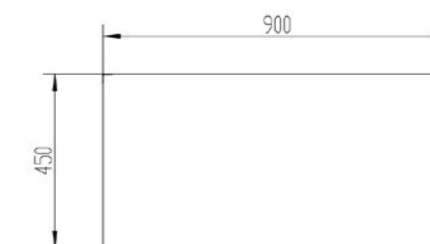

Model: DANIEL



Kolory:



DANIEL to metalowa szafa zamykana na szyfrowy, elektryczny zamek. Dzięki takiemu rozwiązaniu DANIEL znajdzie zastosowanie wszędzie tam, gdzie ważne jest wyjątkowe bezpieczeństwo przechowywanych dokumentów lub przedmiotów. Model ten doskonale nadaje się do biur, gabinetów i placówek medycznych. Jego pojemne wnętrze z czterema mocnymi, regulowanymi półkami, pomieści naprawdę dużą liczbę segregatorów, dokumentów czy też drobnego sprzętu. Szafę DANIEL charakteryzuje nie tylko jej funkcjonalność i trwałość, lecz także eleganckie, ponadczasowe wzornictwo.

Opis

| | | | |
|---------------------------|-------------------------|-----------------------|--------|
| Rozmiar: | 1850x900x400mm | Grubość stali: | 0,6 mm |
| Waga szafy: | 43,5 kg | Gwarancja: | 6 lat |
| Wymiar opakowania: | 194,5x99x8,5 cm | Atest: | PZH |
| Materiał: | Stal malowana proszkowo | | |

Do jakich pomieszczeń:



Biura, kancelarie, sekretariaty



Gabinety lekarskie, przychodnie



Szkoły, urzędy



Firmy logistyczne, firmy transportowe



Policja, straż miejska

Zalety szafy DANIEL:

- Zastosowanie elektrycznego, szyfrowego zamka zapewnia bezpieczeństwo i ochronę zawartości szafy przed niepowołanymi osobami (szafa spełnia wymogi RODO 2018).
- Szafa posiada 4 bardzo wytrzymałe półki, gdzie udźwig każdej z nich to aż 50 kg. Dzięki otworom w ściankach szafy można regulować wysokość półek co 25mm i dostosować przestrzeń użytkową do własnych potrzeb.
- Wnętrze szafy DANIEL mieści aż 50 segregatorów.
- Klasyczne wzornictwo świetnie sprawdzi się w stylowych pomieszczeniach.
- Szafa jest wykonana z malowanej proszkowo stali o grubości 0.6 mm, co sprawia że jest ona wyjątkowo odporna na uszkodzenia mechaniczne.
- Otwory w tylnej ścianie umożliwiają jej przymocowanie do ściany, a przez to zwiększają bezpieczeństwo w pomieszczeniu.
- Szafa dostępna jest w wielu wariantach kolorystycznych, łatwo komponuje się z pozostałymi modelami z oferty Jan Nowak.
- Prosty, szybki, samodzielny montaż.

Główne cechy:



Regulacja półek



Wysokiej jakości stal = wyjątkowa wytrzymałość



Elegancki design



Elektryczny zamek

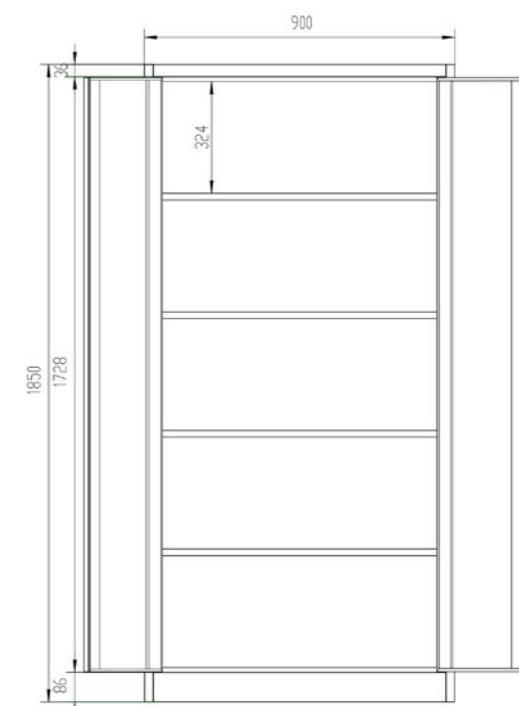

Model: EDMUND



Kolory:





Wielofunkcyjna szafa EDMUND o trzech odrębnych sekcjach do przechowywania. Dwie obszerne z półkami oraz wygodne szuflady na akcesoria. Eleganckie przeszklone drzwi górnej wnęki sprawia, że model doskonale prezentuje się w biurach i gabinetach. Dla zachowania odpowiedniego bezpieczeństwa każda ze stref posiada osobne zamknięcie na klucz. Szafa EDMUND doskonale nadaje się do przechowywania dokumentów.

Opis

| | | | |
|-----------------------|-------------------------|---------------------------|-----------------|
| Rozmiar: | 1850x900x400 mm | Udźwig półki: | 50 kg |
| Waga szafy: | 49 kg | Atest: | PZH |
| Materiał: | Stal malowana proszkowo | Wymiar opakowania: | 79,5x50x17,5 cm |
| Grubość stali: | 0,6 mm | | |

Do jakich pomieszczeń:

 Biura rachunkowe i działy księgowości

 Sekretariaty, dziekanaty

 Szpitale, kliniki, gabinety lekarskie, przychodnie







 Spółdzielnie, wspólnoty mieszkaniowe

 Jednostki policji, straży miejskiej

Zalety szafy EDMUND:

- Przeszkłone drzwi do górnej strefy dodają elegancji, co sprawia, że model doskonale nadaje się do gabinetów oraz biur.
- Praktyczny podział na strefy, ułatwia utrzymanie porządku i odnajdywanie potrzebnych dokumentów i przedmiotów.
- Wszystkie schowki zamykane na osobny zamek (w zestawie po dwa klucze do każdego zamka).
- Półki o dużej wytrzymałości. Udźwig każdej z nich aż do 50 kg pozwala przechowywać w szafie sporą liczbę segregatorów i innych przedmiotów.
- Dzięki regulacji wysokości półek (co 25 mm) szafa może być zawsze dopasowana do indywidualnych potrzeb.
- Mocna konstrukcja powstaje z malowanej proszkowo blachy stalowej o grubości 0,6 mm, co sprawia, że szafa jest solidna i niezawodna nawet po latach intensywnej eksploatacji.
- Model EDMUND nadaje się do przechowywania dokumentów z danymi wrażliwymi zgodnie z aktualnymi wymaganiami RODO.
- Prosty, szybki, samodzielny montaż.

Główne cechy:

-  3 strefy przechowywania
-  Przechowywanie dokumentów zgodne z RODO 2018
-  Schowki zabezpieczone indywidualnym kluczem
-  Solidna stal malowana proszkowo
-  Duży udźwig półek 50 kg
-  6 lat gwarancji

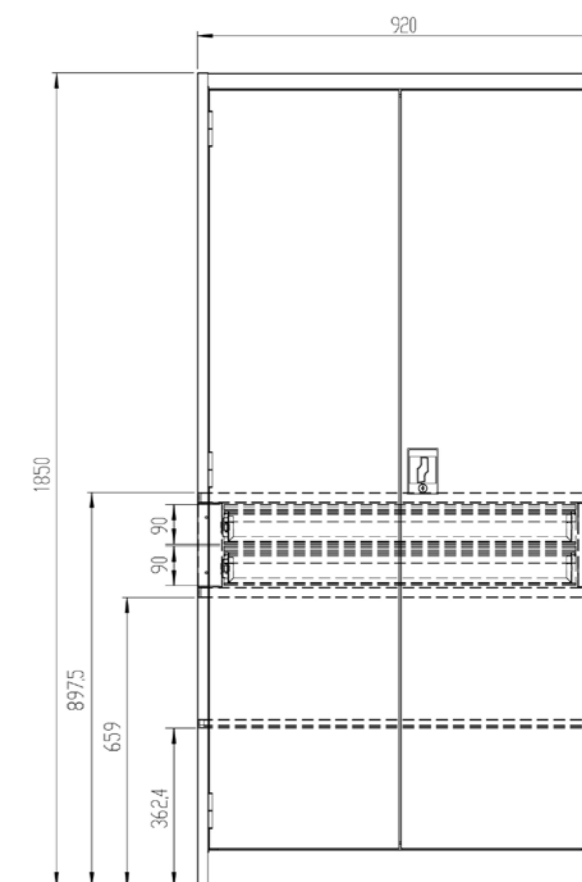

Model: EWA



Nadstawka do szaf EWA umożliwia uzyskanie dodatkowej przestrzeni do przechowywania bez konieczności ograniczania wolnego miejsca we wnętrzu. Sprawdzi się szczególnie w niewielkich pomieszczeniach, gdzie przechowuje się dużo dokumentacji lub innych przedmiotów. Nadstawka EWA to model dopasowany do szaf metalowych FILIP, FILIP II, KEVIN, JAN, JAN H, AMELIA, DANIEL, KUBA, MAGDA oraz EDMUND.

Opis

| | | | |
|-----------------------|-------------------------|---------------------------|-------------|
| Rozmiar: | 380x900x400 mm | Udźwig półki: | 50 kg |
| Waga szafki: | 11 kg | Atest: | PZH |
| Materiał: | Stal malowana proszkowo | Wymiar opakowania: | 99x49x11 cm |
| Grubość stali: | 0,6 mm | | |

Kolory:





Do jakich pomieszczeń:

 Biura rachunkowe i działy księgowości

 Sekretariaty, dziekanaty

 Szpitale, kliniki, gabinety lekarskie, przychodnie







 Spółdzielnie, wspólnoty mieszkaniowe

 Jednostki policji, straży miejskiej

Zalety szafki EWA:

- Kompatybilna z szafami: FILIP, FILIP II, KEVIN, JAN, JAN H, AMELIA, DANIEL, KUBA, MAGDA, EDMUND.
- Powiększa możliwości przechowywania bez zajmowania cennej przestrzeni we wnętrzu.
- Doskonale dobrana wysokość do przechowywania dokumentów. 38 cm pozwala bez problemu pomieścić stojące segregatory.
- Nadstawka zamykana na osobny zamek (2 klucze w komplecie).
- Mocna konstrukcja powstaje z malowanej proszkowo blachy stalowej o grubości 0,6 mm, co sprawia, że nadstawka jest solidna i niezawodna nawet po latach intensywnej eksploatacji.
- Model EWA nadaje się do przechowywania dokumentów z danymi wrażliwymi zgodnie z aktualnymi wymaganiami RODO.
- Możliwość przytwierdzenia do ściany dla pełnej stabilności.
- Prosty, szybki, samodzielny montaż.

Główne cechy:

-  3 strefy przechowywania
-  Przechowywanie dokumentów zgodne z RODO 2018
-  Schowki zabezpieczone indywidualnym kluczem
-  Solidna stal malowana proszkowo
-  Duży udźwig półek 50 kg
-  6 lat gwarancji

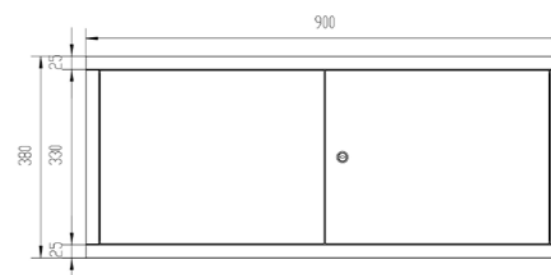

Model: FILIP



FILIP to szafa, która łączy w sobie wiele wyjątkowych cech – przeszkloną gablotę, sejf, 3 szuflady oraz półki. Ta wielozadaniowa szafa świetnie sprawdzi się do przechowywania równocześnie różnych przedmiotów: leków, dokumentów czy drobnych sprzętów, a w sejfie pieniędzy czy też wartościowych przedmiotów. Sejf stanowi integralną część szafy a jego zawartość jest chroniona podwójnymi drzwiczkami zamykanymi na klucze i zamek mechaniczno-szyfrowy. Przeszkłone drzwi nadają szafie FILIP lekkość i ułatwiają szybki dostęp do zawartości na każdej z półek.

Opis

| | | | |
|---------------------------|----------------|-----------------------|-------------------------|
| Rozmiar: | 1850x900x400mm | Materiał: | Stal malowana proszkowo |
| Waga szafy: | 54,5 kg | Grubość stali: | 0,6 mm |
| Wymiar opakowania: | 194x100x8,5 cm | Gwarancja: | 6 lat |
| | | Atest: | PZH |

Kolory:



Do jakich pomieszczeń:



Do biur, urzędów, szkół, kancelarii, sekretariatów



Do szpitali, przychodni, gabinetów zabiegowych, gabinetów pielęgniarstwa szkolnej



Do gabinetów kosmetycznych

Zalety szafy FILIP:

- Wielozadaniowa – sprawdzi się do przechowywania leków, dokumentów, sprzętu medycznego, pieniędzy, etc.
- Sejf, będący integralną częścią szafy, to idealne miejsce do przechowywania szczególnie cennych przedmiotów – zawartość sejfu zabezpieczona jest dwoma drzwiczkami zamykanymi na klucz oraz zamkiem szyfrowo-mechanicznym.
- Dwuskrzydłowe drzwi w przeszklonej oraz dolnej części szafy zabezpieczone są 3-punktowymi ryglowanymi zamkami, co wpływa na poprawę bezpieczeństwa.
- Klasycznie stylowa: proste, eleganckie wzornictwo łączy się z wyjątkową funkcjonalnością.
- 4 wytrzymałe półki – wytrzymają obciążenie do 50kg.
- Możliwość regulacji półek co 25mm, co umożliwi dostosowanie szafy do własnych potrzeb.
- Model dostosowany jest do przepisów RODO 2018.
- Szafę można przymocować do ściany, a tym samym poprawić bezpieczeństwo jej użytkowania w biurze czy gabinecie.
- Prosty, szybki, samodzielny montaż.

Główne cechy:

- Sejf = bezpieczeństwo jego zawartości
- Przeszkłone drzwi
- 3-punktowy zamek
- Możliwość dopasowania wysokości półek
- Duża pojemność i wytrzymałość (50 segregatorów / 200kg)

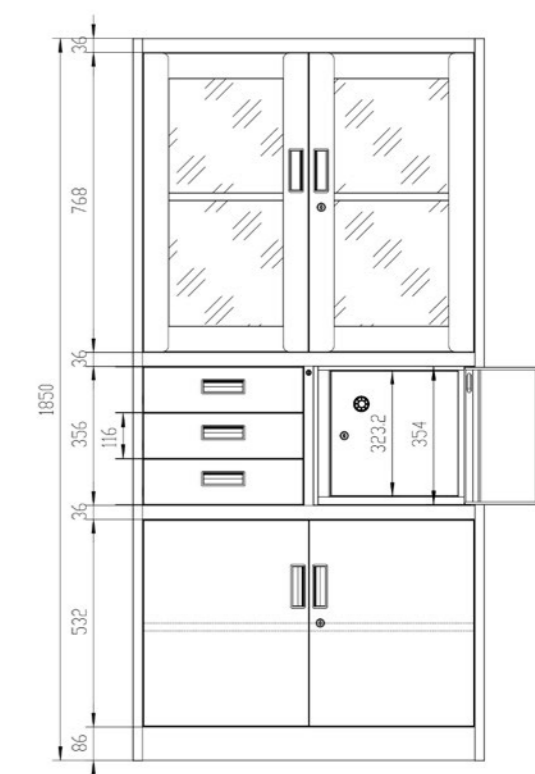
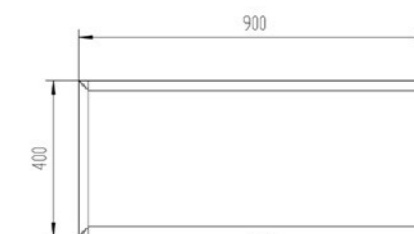

Model: FILIP II



FILIP II to szafa, która posiada aż 4 różnorodne strefy przechowywania. Dzięki temu ułatwia organizację przechowywanych przedmiotów i ułatwia utrzymanie porządku. Użytkownik do dyspozycji ma obszerne wnęki z półkami (na górze i dole szafy), 3 szuflady oraz ukryty za klasycznymi drzwiczkami sejf. Schowane w nim cenne przedmioty są chronione dwoma zamkami na klucz oraz zamkiem mechaniczno-szyfrowym. Szafa FILIP II prezentuje się elegancko, dlatego doskonale nadaje się do gabinetów czy biur.

Opis

| | | | |
|---------------------------|----------------|-----------------------|-------------------------|
| Rozmiar: | 1850x900x400mm | Materiał: | Stal malowana proszkowo |
| Waga szafy: | 45 kg | Grubość stali: | 0,6 mm |
| Udźwig półki: | 50 kg | Gwarancja: | 6 lat |
| Wymiar opakowania: | 194x100x9 cm | Atest: | PZH |

Kolory:



Do jakich pomieszczeń:



Do szpitali, przychodni, gabinetów zabiegowych, gabinetów pielęgniarstwa szkolnej



Do biur, urzędów, szkół, kancelarii, sekretariatów



Do gabinetów kosmetycznych



służby mundurowe

Zalety szafy FILIP II:

- Praktyczny podział na strefy ułatwia organizację przechowywanych przedmiotów, ale też przyspiesza odnalezienie potrzebnych rzeczy. Szafa posiada dwie obszerne strefy z półkami, 3 szuflady oraz wnękę z sejfem.
- Regulowane półki mają możliwość zmiany wysokości co 25 mm. Użytkownik samodzielnie decyduje o tym, jak wygląda wnętrze szafy. Udźwig półek to aż 50 kg.
- Ukryty za drzwiami szafki sejf zapewnia dyskrecję, ale także zwiększa bezpieczeństwo. Dostęp do cennych przedmiotów jest chroniony aż trzema systemami. Dwa zamki na klucz oraz zamek mechaniczno-szyfrowy.
- Wygodny i szybki dostęp do szuflad. Jeden zamek umożliwia otwarcie i zamknięcie wszystkich egzemplarzy.
- FILIP II nadaje się do przechowywania dokumentów z danymi wrażliwymi zgodnie z wytycznymi RODO 2018. Doskonałą ochronę zapewniają 3-punktowe zamki na klucz oraz specjalne wzmocnienia na drzwiach. Do każdego zamka dwa klucze w komplecie.
- Szafa posiada możliwość montażu do ściany, ta funkcjonalność zabezpiecza mebel przed upadkiem.
- Czytelna instrukcja ułatwia i przyspiesza montaż szafy.

Główne cechy:

- Ukryty sejf
- Przechowywanie dokumentów zgodne z RODO 2018
- Zamki ryglowane w 3 punktach
- Solidna stal malowana proszkowo
- Duży udźwig półek - 50 kg
- 6 lat gwarancji

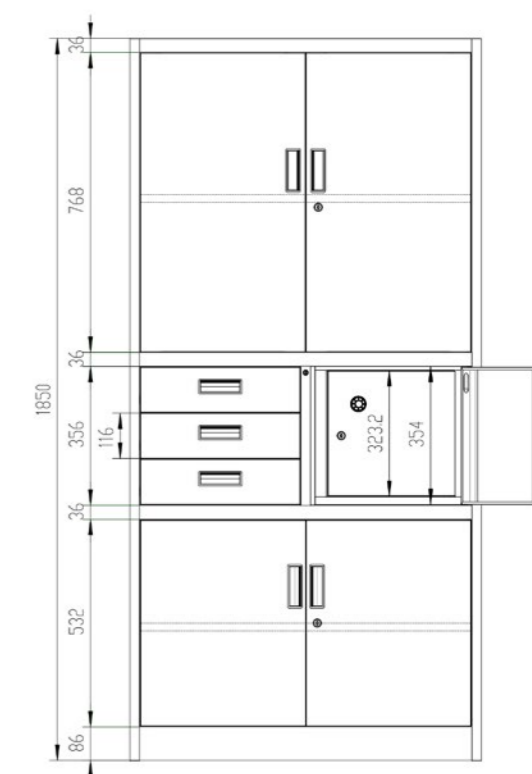
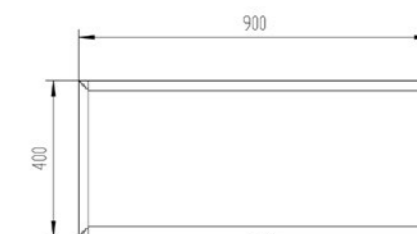

Model: JAN



Kolory:



JAN to najbardziej popularna i wszechstronna szafa w asortymencie JAN NOWAK. Jest to solidny model wykonany z mocnej stali malowanej proszkowo, który świetnie sprawdzi się do przechowywania dokumentów (pomieści aż 50 segregatorów), cennych przedmiotów czy narzędzi. Dwuskrzydłowe drzwi zamykane są 3-punktowym zamkiem – szafa spełnia wymogi RODO.

Opis

| | | | |
|---------------------------|-------------------------|-----------------------|--------|
| Rozmiar: | 1850x900x400mm | Grubość stali: | 0,6 mm |
| Waga szafy: | 44 kg | Gwarancja: | 6 lat |
| Wymiar opakowania: | 194,5x55,5x14,5 cm | Atest: | PZH |
| Materiał: | Stal malowana proszkowo | | |

Do jakich pomieszczeń:



Szatnie firm produkcyjnych itp.



Przychodnie, szpitale, laboratoria, gabinety lekarskie



Warsztaty samochodowe



Służby mundurowe

Zalety szafy JAN:

- Nowoczesne wzornictwo i 10 kolorów do wyboru – dzięki temu z łatwością można dopasować szafę do każdego wnętrza.
- Szafy można dowolnie komponować z innymi szafami w kolorze korpusu z oferty Jan Nowak.
- Dzięki bardzo dużej wytrzymałości półek istnieje możliwość przechowywania na każdej z nich dokumentów lub przedmiotów o wadze do 50kg.
- Dzięki dowolnemu rozmieszczeniu wysokości półek (co 25mm) można dopasować wnętrze szafy do własnych potrzeb.
- 3-punktowy zamek aż w trzech miejscach blokuje drzwi i uniemożliwia ich otwarcie niepowołanym osobom.
- Wzmocnione drzwi zwiększają wytrzymałość szafy oraz bezpieczeństwo przechowywanych dokumentów.
- Otwory w tylnej ścianie szafy umożliwiają jej przymocowanie do ściany, a przez to zwiększają bezpieczeństwo.
- Szafa spełnia wymogi RODO 2018 - zapewnia bezpieczeństwo przechowywanych dokumentów.
- Prosty, szybki, samodzielny montaż.

Główne cechy:

- Design zainspirowany naturą
- 3-punktowy zamek
- Duża wytrzymałość półek
- Regulacja półek
- Duży wybór kolorów

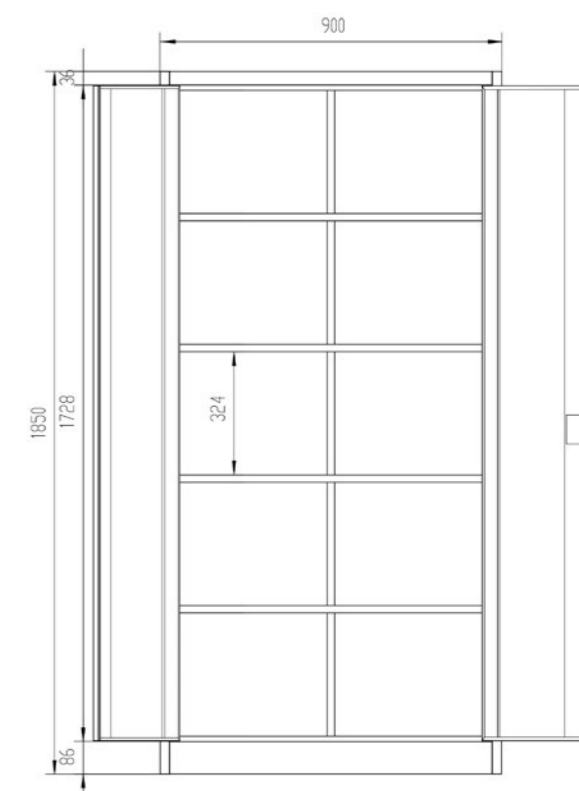
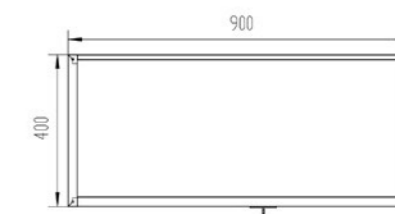

Model: JAN H



JAN H to szafa o wzorowej funkcjonalności bestsellerowego modelu JAN, której wysokość została zwiększona do 195 cm. Użytkownik ma do dyspozycji obszerną przestrzeń, a dzięki regulacji półek wygodnie może przechowywać przedmioty o dużych gabarytach. Doskonale nadaje się do przechowywania dokumentacji, ponieważ wewnątrz chroni ryglowany w trzech miejscach zamek. W środku zmieści się nawet 50 segregatorów.

Opis

| | | | |
|---------------------------|-------------------------|-----------------------|--------|
| Rozmiar: | 1950x900x400mm | Grubość stali: | 0,6 mm |
| Waga szafy: | 45 kg | Gwarancja: | 6 lat |
| Wymiar opakowania: | 204x99,5x8,5 cm | Atest: | PZH |
| Materiał: | Stal malowana proszkowo | | |

Kolory:









Do jakich pomieszczeń:

-  Biura, gabinety, sekretariaty
-  Gabinety lekarskie, przychodnie
-  Szkoły, urzędy
-  Przedsiębiorstwa, zakłady przemysłowe
-  Policja, straż miejska

Zalety szafy JAN H:

- Klasyczna szafa na dokumenty o zwiększonej wysokości – aż 195 cm, która umożliwia świetną organizację przedmiotów o nieregularnych wymiarach. Doskonale rozwiązanie do przechowywania dokumentacji, narzędzi czy akcesoriów biurowych.
- W zestawie szafy JAN H znajdują się 4 solidne półki, udźwig każdej z nich to aż 50 kg.
- Specjalna konstrukcja oraz wytrzymałe uchwyty pozwalają na szybką i wygodną zmianę położenia półek. Regulacja wysokości co 25 mm. Co sprawia, że każdy użytkownik może dopasować wewnątrz szafy do swoich potrzeb.
- Przechowywane w środku przedmioty są bezpieczne, ponieważ drzwi zostały wzmocnione, a dostęp do środka blokuje mocny zamek ryglowany w 3 punktach. Do zestawu dołączone są dwa klucze.
- Solidne zamknięcie na klucz sprawia, że w modelu JAN H można przechowywać dane wrażliwe zgodnie z wytycznymi RODO 2018.
- Szafa posiada możliwość montażu do ściany. Funkcjonalność eliminuje ryzyko przewrócenia się mebla.
- Intuicyjny i szybki montaż.

Główne cechy:

-  4 regulowane półki
-  Duża wysokość, świetna pojemność
-  Przechowywanie dokumentów zgodne z RODO 2018
-  Zamek ryglowany w 3 punktach
-  Solidna stal malowana proszkowo
-  Duży udźwig półek - 50 kg
-  6 lat gwarancji

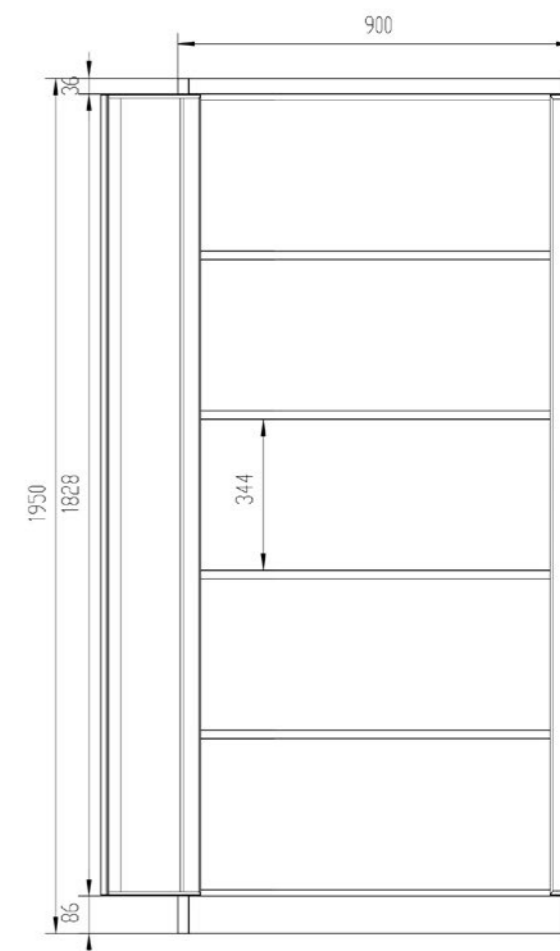
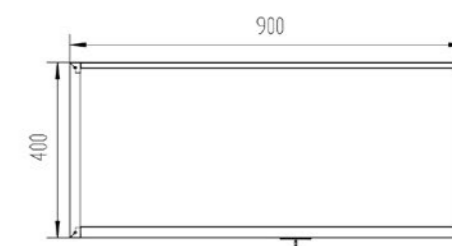

Model: JAN II

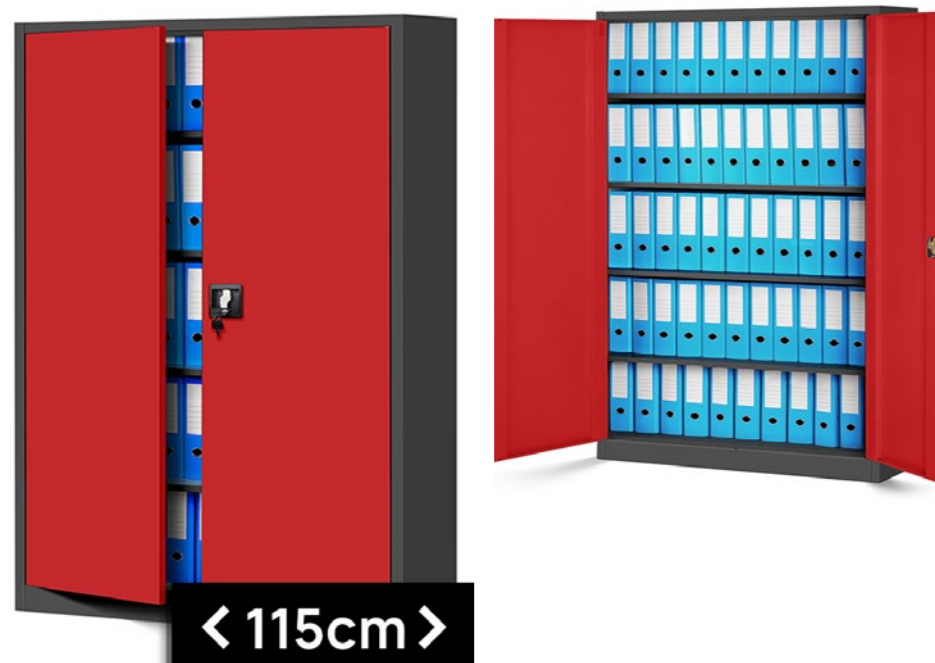

JAN II to poszerzona wersja bestsellerowej szafy z regulowanymi półkami. Aż 115 cm szerokości jeszcze bardziej zwiększa możliwości przechowywania. Pojemny mebel jest w stanie magazynować aż 60 segregatorów. Co czyni go najbardziej pakowną szafą w całym asortymencie. Dokumenty i inne znajdujące się w środku cenne przedmioty chroni ryglowany w trzech punktach zamek.

Opis

| | | | |
|---------------------------|-------------------------|-----------------------|--------|
| Rozmiar: | 1850x1150x400mm | Udźwig półki: | 50 kg |
| Waga szafy: | 50 kg | Grubość stali: | 0,6 mm |
| Wymiar opakowania: | 194x125x8,5 cm | Gwarancja: | 6 lat |
| Materiał: | Stal malowana proszkowo | Atest: | PZH |

Kolory:



Do jakich pomieszczeń:

-  Biura, gabinety, sekretariaty
-  Gabinety lekarskie, przychodnie
-  Szkoły, urzędy
-  Przedsiębiorstwa, zakłady przemysłowe
-  Policja, straż miejska

Zalety szafy JAN II:

- Klasyczna szafa o zwiększonej szerokości – 115 cm, która znacznie wpływa na pakowność mebla. Doskonale nadaje się do przechowywania dokumentacji, narzędzi czy akcesoriów biurowych.
- Model posiada w zestawie 4 wytrzymałe półki o możliwości udźwigu aż do 50 kg każda.
- Półki montowane są na solidnych haczykach, umożliwiających szybką zmianę wysokości każdej z nich. Regulacja pozycji co 25 mm. Dzięki temu użytkownik dopasuje położenie półek do indywidualnych potrzeb.
- Szafa posiada 3-punktowy zamek, który zapewnia bezpieczeństwo i blokuje dostęp nieuprawnionym osobom. W zestawie znajdują się dwa klucze.
- Dla zwiększenia trwałości i bezpieczeństwa szafy drzwi zostały wzmocnione. Model JAN II pozwala na przechowywanie danych zgodnie z wymogami RODO 2018.
- W korpusie umieszczone są specjalne otwory, które umożliwiają przymocowanie szafy do ściany, a przez to zwiększają bezpieczeństwo i eliminują ryzyko przewrócenia się.
- Prosty, szybki, samodzielny montaż.

Główne cechy:

-  Design zainspirowany naturą
-  3-punktowy zamek
-  Duża wytrzymałość półek
-  Regulacja półek
-  Duży wybór kolorów

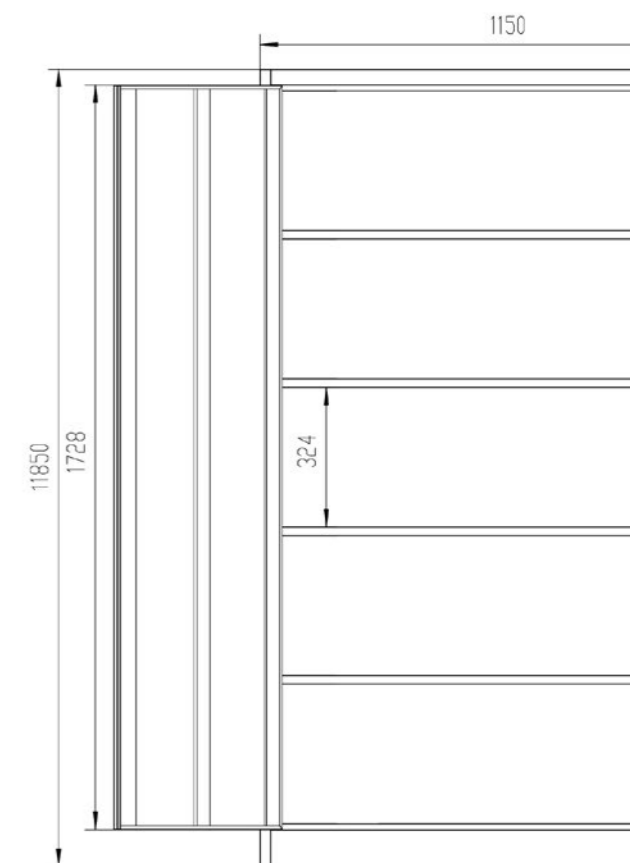
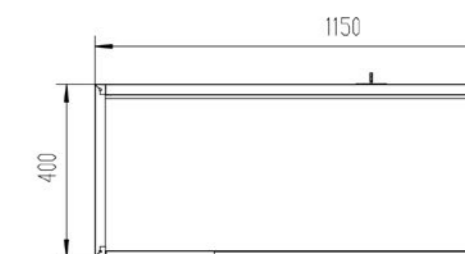

Model: KEVIN

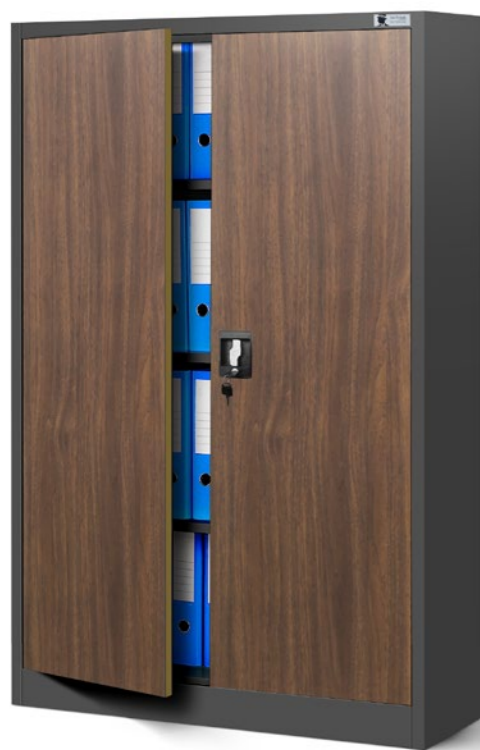

Szafka KEVIN o średniej wysokości 140 cm łączy w sobie możliwość bezpiecznego przechowywania przedmiotów w środku, ale też postawienia na niej sprzętów, akcesoriów czy dekoracji. Dzięki temu zyska na praktyczności i estetyce. Wnętrze szafki KEVIN jest podzielone na cztery wnęki, które można dopasować do wielkości magazynowanych rzeczy. Model jest wyposażony w solidny zamek ryglowany w trzech miejscach.

Opis

| | | | |
|-----------------------|-------------------------|---------------------------|-----------------|
| Rozmiar: | 1400x900x400 mm | Udźwig półki: | 50 kg |
| Waga szafy: | 34 kg | Atest: | PZH |
| Materiał: | Stal malowana proszkowo | Wymiar opakowania: | 149x100x10,5 cm |
| Grubość stali: | 0,6 mm | | |

Kolory:



Do jakich pomieszczeń:

Biura rachunkowe i działy księgowości

Sekretariaty, dziekanaty

Szpitale, kliniki, gabinety lekarskie, przychodnie

Spółdzielnie, wspólnoty mieszkaniowe

Jednostki policji, straży miejskiej

Zalety szafy KEVIN:

- Wysokość 140 cm pozwala odkładać przedmioty na szafce. Co daje możliwość zapewnienie wyjątkowo szybkiego dostępu do niezbędnych akcesoriów biurowych czy urządzeń.
- Drzwi szafy zabezpieczone są solidnym zamkiem, ryglowanym w trzech miejscach. Co sprawia, że model świetnie sprawdza się do przechowywania dokumentacji zgodnie z wymaganiami RODO.
- Półki o dużej wytrzymałości. Udźwig każdej z nich aż do 50 kg pozwala przechowywać w szafie sporą liczbę segregatorów i innych przedmiotów.
- Wewnętrzny stelaż wyposażony w otwory rozłożone co 25 mm daje szansę na dopasowanie wysokości półek do własnych potrzeb.
- Mocna konstrukcja powstaje z malowanej proszkowo blachy stalowej o grubości 0,6 mm, co sprawia, że szafa jest solidna i niezawodna nawet po latach intensywnej eksploatacji.
- Prosty, szybki, samodzielny montaż.

Główne cechy:

- 3 regulowane półki
- Przechowywanie dokumentów zgodne z RODO 2018
- Zamek ryglowany w trzech punktach
- Solidna stal malowana proszkowo
- Duży udźwig półek 50 kg
- 6 lat gwarancji

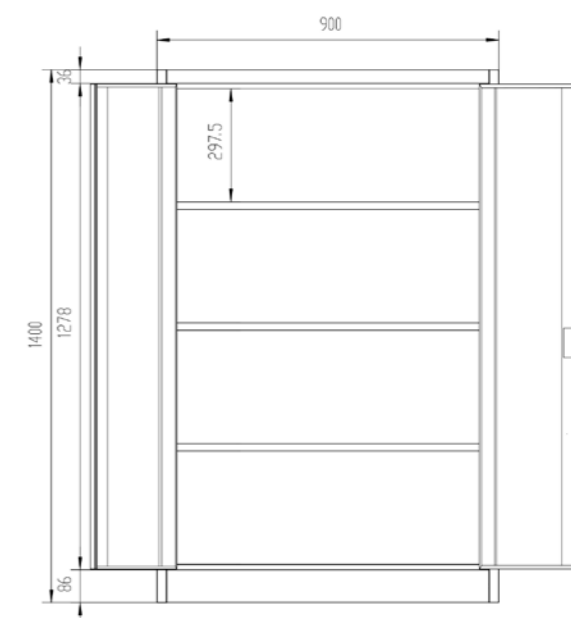
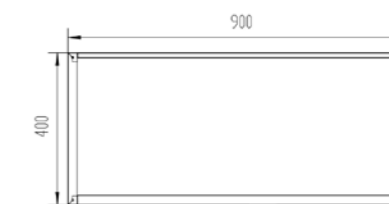

Model: KUBA



KUBA to model szafy, który wyróżniają zamykane na 3-punktowy zamek przesuwne drzwi. Dzięki takiemu rozwiązaniu szafa ta świetnie sprawdzi się w wąskich pomieszczeniach lub tuż przy wejściach, gdzie nie ma miejsca na tradycyjnie otwierane szafy. Ten model sprawdzi się do przechowywania dokumentów, segregatorów z dokumentacją, leków, produktów spożywczych np. w domowych spiżarniach, oraz narzędzi w małych pomieszczeniach magazynowych czy garażowych.

Opis

| | | | |
|---------------------------|-------------------------|-----------------------|--------|
| Rozmiar: | 1850x900x400mm | Grubość stali: | 0,6 mm |
| Waga szafy: | 45,5 kg | Gwarancja: | 6 lat |
| Wymiar opakowania: | 194,5x56x15 cm | Atest: | PZH |
| Materiał: | Stal malowana proszkowo | | |

Kolory:



Do jakich pomieszczeń:



Gabinety lekarskie, gabinety stomatologiczne, zabiegowe



Przychodnie, laboratoria



Biura, urzędy, wspólnoty mieszkaniowe



Biuro w domu / mieszkaniu, domowa spiżarnia



Sekretariaty i dziekanaty, szkoły



Piwnice, garaże

Zalety szafy KUBA:

- Przesuwne drzwi umożliwią dostęp do zawartości szafy nawet w bardzo wąskich pomieszczeniach.
- Szafa posiada 4 bardzo wytrzymałe półki, gdzie udźwig każdej z nich to aż 50 kg.
- Dzięki otworom w ściankach szafy można regulować wysokość półek co 25mm i dostosować przestrzeń użytkową do własnych potrzeb.
- Wnętrze szafy KUBA pomieści aż 50 segregatorów.
- Zastosowanie 3-punktowego zamka zapewnia bezpieczeństwo i ochronę zawartości szafy przed niepowołanymi osobami (szafa spełnia wymogi RODO 2018).
- Szafa jest wykonana z malowanej proszkowo stali o grubości 0.6 mm, co sprawia że jest ona wyjątkowo odporna na uszkodzenia mechaniczne.
- Otwory w tylnej ścianie umożliwiają jej przymocowanie do ściany, a przez to zwiększają bezpieczeństwo w pomieszczeniu.
- Drzwi zapobiegają kurzeniu się przechowywanych przedmiotów w takich pomieszczeniach jak piwnice czy garaż.
- Prosty, szybki, samodzielny montaż.

Główne cechy:



Łatwy dostęp do wnętrza szafy (system drzwi przesuwnych)



Regulacja wysokość półek



3-punktowy zamek



Duża pojemność

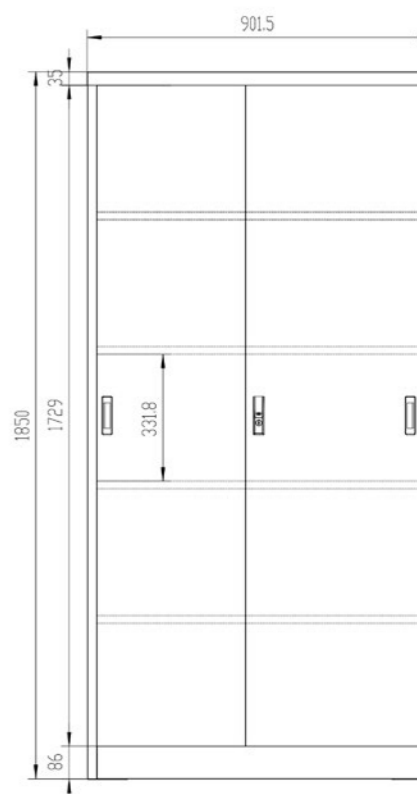
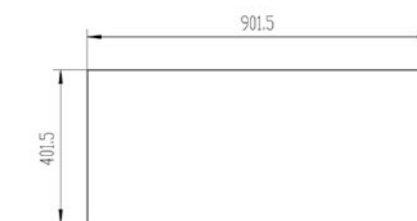

Model: LENA



Szafka LENA to model stworzony z myślą o miejscach, w których niezbędne są praktyczne i kompaktowe rozwiązania. Posiada dużą wnękę z półką oraz dwie szuflady. Dzięki czemu można przechowywać w niej dokumenty, ale też akcesoria biurowe, drobne narzędzia. Podział wnętrza szafki na strefy sprawia, że utrzymanie porządku jest znacznie łatwiejsze. Zarówno szafka, jak i szuflady posiadają zamknięcie na osobny klucz.

Opis

| | | | |
|-----------------------|-------------------------|---------------------------|---------------|
| Rozmiar: | 900x900x400 mm | Udźwig półki: | 50 kg |
| Waga szafki: | 29 kg | Atest: | PZH |
| Materiał: | Stal malowana proszkowo | Wymiar opakowania: | 99x99,5 10 cm |
| Grubość stali: | 0,6 mm | | |

Kolory:





Do jakich pomieszczeń:

 Biura rachunkowe i działy księgowości

 Sekretariaty, dziekanaty

 Szpitale, kliniki, gabinety lekarskie, przychodnie







 Spółdzielnie, wspólnoty mieszkaniowe

 Jednostki policji, straży miejskiej

Zalety szafki LENA:

- Niewielkie rozmiary sprawiają, że szafka doskonale nadaje się do niewielkich pomieszczeń i nie powoduje efektu przytłoczenia.
- Dwie szuflady sprawdzą się do magazynowania drobnych elementów, jak pieczątki, akcesoria biurowe czy drobne narzędzia.
- Drzwi szafy oraz szuflady są zabezpieczone solidnym zamkiem. Każdy zamek posiada dwa klucze.
- Szafka posiada jedną półkę z możliwością regulacji wysokości co 25 mm. Co pozwala na dopasowanie wnętrza pod indywidualne potrzeby. Udźwig półki wynosi 50 kg.
- Dzięki solidnym zamkom szafka nadaje się do przechowywania akt z danymi wrażliwymi zgodnie z wymaganiami RODO.
- Mocna konstrukcja powstaje z malowanej proszkowo blachy stalowej o grubości 0,6 mm, co sprawia, że szafa jest solidna i niezawodna nawet po latach intensywnej eksploatacji.
- Prosty, szybki, samodzielny montaż.

Główne cechy:

-  Praktyczne strefy przechowywania
-  Przechowywanie dokumentów zgodne z RODO 2018
-  Zamek ryglowany w trzech punktach
-  Solidna stal malowana proszkowo
-  Duży udźwig półek 50 kg
-  6 lat gwarancji

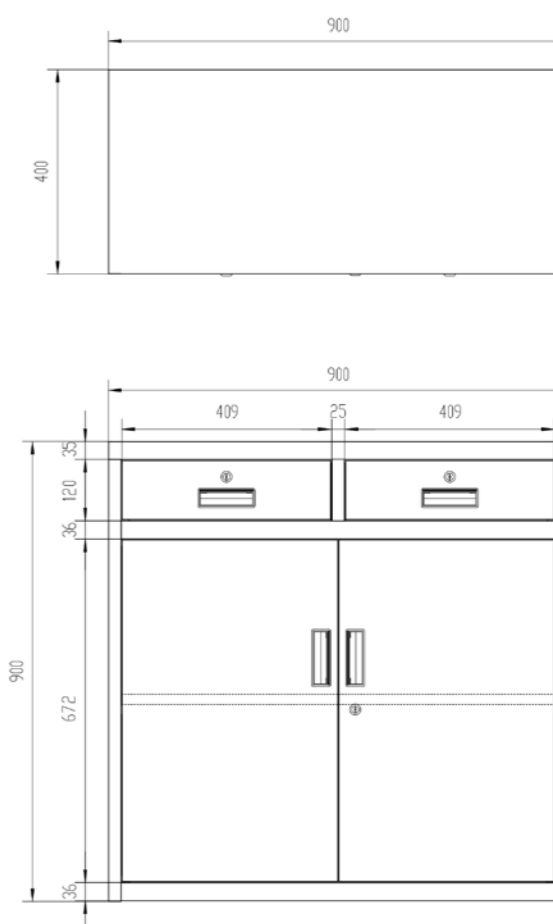

Model: MAGDA



Model MAGDA to jedna szafa o funkcjonalności dwóch, ponieważ została podzielona na dwie całkowicie wydzielone strefy. Każda z nich posiada wizytownik oraz jest zabezpieczana osobnym zamkiem, dlatego sprawnie można zarządzać dostępem do magazynowanych rzeczy. We wnętrzu dolnej oraz górnej części znajduje się półka, której wysokość można samodzielnie ustawić. Ze względu na obszerne wnętrze szafa MAGDA sprawdza się zarówno w biurze, warsztacie, jak i w magazynie.

Opis

| | | | |
|-----------------------|-------------------------|---------------------------|------------------|
| Rozmiar: | 1850x900x400 mm | Udźwig półki: | 50 kg |
| Waga szafy: | 40 kg | Atest: | PZH |
| Materiał: | Stal malowana proszkowo | Wymiar opakowania: | 193,5x100x8,5 cm |
| Grubość stali: | 0,6 mm | | |

Kolory:



Do jakich pomieszczeń:



Biura rachunkowe i działy księgowości



Sekretariaty, dziekanaty



Szpitala, kliniki, gabinety lekarskie, przychodnie



Spółdzielnie, wspólnoty mieszkaniowe









Warsztaty, zakłady produkcyjne, magazyny

Zalety szafy MAGDA:

- Obszerne wnętrze szafy MAGDA jest w stanie pomieścić aż do 48 segregatorów.
- Dwie sekcje przechowywania pozwalają według potrzeby wygodnie posortować dokumenty lub oddzielić je od innych przedmiotów.
- Osobne zamki dla górnego i dolnego poziomu ułatwiają zarządzanie dostępem do przechowywanych rzeczy. Solidne zamknięcie zapewnia zamek ryglowany w trzech punktach.
- Możliwość dopasowania wnętrza szafy do swoich potrzeb. Półki posiadają regulację wysokości co 25 mm. Udźwig każdego poziomu to aż 50 kg.
- Miejsce na wizytownik umożliwia skatalogowanie przechowywanych przedmiotów, co w efekcie przyspiesza odnajdywanie potrzebnych dokumentów.
- Szafa wykonana z blachy o grubości 0,6 mm po złożeniu jest wyjątkowo solidna i stabilna. Mocne materiały sprawiają, że konstrukcja jest odporna na uszkodzenia i łatwo się czyści.
- Model MAGDA jest praktyczny i można w nim bezpiecznie przechowywać akta z danymi osobowymi, ponieważ jest dostosowany do wymogów RODO 2018.
- Prosty, szybki, samodzielny montaż.



Główne cechy:

- ≡ 2 strefy przechowywania
-  Przechowywanie dokumentów zgodne z RODO 2018
-  Schowki zabezpieczone indywidualnym kluczem
-  Zamki ryglowane w trzech punktach
-  Solidna stal malowana proszkowo
-  Duży udźwig półek 50 kg
-  6 lat gwarancji

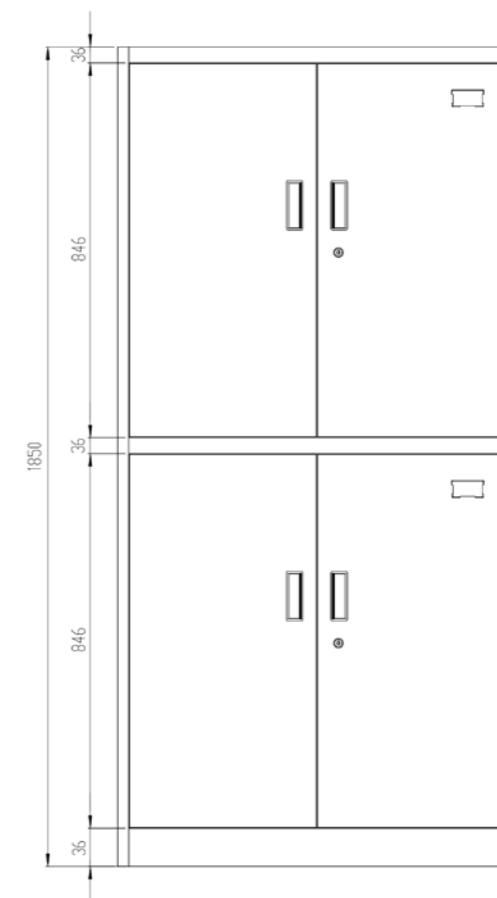

Model: SARA 3



Kolory:



Najmniejszy wariant szafy kartotekowej z trzema szufladami idealnie dopasowanymi do przechowywania akt i dokumentów. Solidne zamknięcie na klucz pozwala na bezpieczne magazynowanie danych osobowych zgodnie z rozporządzeniem RODO z 2018 roku. Kompaktowa szafka pozwala przechować sporą ilość teczek, a przy tym nie przytacza przestrzeni, w jakiej się znajduje.

Opis

| | | | |
|---------------------------|-------------------------|--------------------------|---|
| Rozmiar: | 460x1020x620 mm | Wymiary szuflady: | Głębokość: 51 cm Wysokość: 25 cm Wewn. Szer.: 38 cm |
| Waga szafki: | 28 kg | Udźwig szuflady: | 40 kg |
| Materiał: | Stal malowana proszkowo | Atest: | PZH |
| Grubość stali: | 0,6 mm | | |
| Wymiar opakowania: | 111x72x8 cm | | |

Do jakich pomieszczeń:



Szpitala, kliniki,
gabinety lekarskie,
przychodnie



Biura rachunkowe
i działy księgowości



Sekretariaty,
dziekaniaty



Policja, straż miejska









Spółdzielnie,
wspólnoty
mieszkaniowe

Zalety szafki SARA 3:

- Najmniejszy wariant szafki kartotekowej z 3 szufladami. Idealne rozwiązanie do niewielkich przychodni, wspólnot mieszkaniowych czy biur rachunkowych, które nie potrzebują dużej ilości szuflad na dokumenty.
- Praktyczny zamek, wszystkie szuflady blokowane są za pomocą jednego klucza. Szafka pozwala na przechowywanie danych zgodnie z wymaganiami RODO.
- 3 pojemne, wytrzymałe szuflady, w których zmieści się spora ilość kart i teczek. Dopuszczalne obciążenie każdej z nich to aż 40 kg.
- Specjalny system zabezpieczający mebel przed przewróceniem się. Mechanizm blokuje wysunięcie więcej niż jednej szuflady naraz, co chroni przed wychyleniem się szafki do przodu pod wpływem ciężaru dokumentów.
- Do zestawu dołączone regulowane przekładki pozwalające na komfortowe przechowywanie teczek i akt o mniejszych wymiarach.
- Wizytowniki na froncie szuflad ułatwiają organizację akt i szybsze odnajdywanie potrzebnych dokumentów.
- Szuflady zamontowane na solidnych prowadnicach, które gwarantują płynną i cichą pracę nawet przy dużym obciążeniu.
- Szybki, niesprawiający problemów montaż.

Główne cechy:

-  Solidny, ryglowany zamek
-  System zabezpieczający przed przewróceniem
-  Duży udźwig szuflady - 40 kg
-  Wizytownik na każdej szufladzie
-  Regulowane przekładki
-  6 lat gwarancji

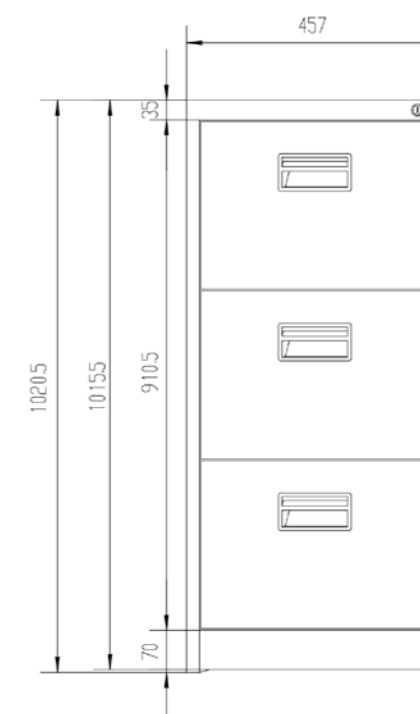

Model: SARA 4



SARA to nasza bestsellerowa szafka kartotekowa, dzięki której z łatwością można zapewnić strukturę i bezpieczeństwo przechowywanych dokumentów oraz akt osobowych, zgodnie z rozporządzeniem RODO z 2018 roku. Szafa została wyposażona w przemyślane rozwiązania konstrukcyjne, które zapewniają wygodne, bezpieczne i dyskretne korzystanie z niej we wszelkiego typu biurach i gabinetach. Występuje w 3 rozmiarach: z 3, 4 i 5 szufladami.

Opis

| | | | |
|---------------------------|-------------------------|--------------------------|---|
| Rozmiar: | 1320x460x620mm | Wymiary szuflady: | Głębokość: 51 cm Wysokość: 25 cm Wewn. Szer.: 38 cm |
| Waga szafki: | 42 kg | Grubość stali: | 0,6 mm |
| Wymiar opakowania: | 141x72x8 cm | Gwarancja: | 6 lat |
| Materiał: | Stal malowana proszkowo | Atest: | PZH |

Kolory:



Do jakich pomieszczeń:



Szpitala, kliniki,
gabinety lekarskie,
przychodnie



Biura rachunkowe
i działy księgowości



Sekretariaty,
dziekanaty



Policja,
straż miejska



Spółdzielnie, wspólnoty
mieszkaniowe

Zalety szafki SARA 4:

- Dzięki niewielkim wymiarom szafka kartotekowa sprawdzi się nawet w najmniejszych gabinetach.
- Bezpieczeństwa dokumentów chroni ryglowany zamek – szafa spełnia wymagania RODO.
- 4 pojemne, wytrzymałe szuflady pomieszczą dużą liczbę dokumentów – aż do 40 kg w każdej z nich.
- System zabezpieczenia, który uniemożliwia jednoczesne wysunięcie więcej niż jednej szuflady. Dzięki temu szafka nie przewróci się pod wpływem ciężaru dokumentów.
- Ruchomy drążek, którego pozycję można dostosować do rozmiaru wieszanych w szufladzie folderów / akt.
- Dokumenty można rozmieścić wg. Własnego klucza i oznaczyć odpowiednio wizytownik na każdej z szuflad.
- Dzięki solidnym prowadnicom szuflady otwierają się płynnie i cicho.
- Prosty, szybki montaż.

Główne cechy:

- ✓ Duża pojemność przy niewielkim rozmiarze
- 📄 Dopasowanie szuflady do rozmiaru akt: A4 / F4
- 🔑 Bezpieczeństwo przechowywania – ryglowy zamek
- 🛡️ System zabezpieczający przed przewróceniem
- 🏋️ 40kg Duży udźwieg szuflady – 40kg

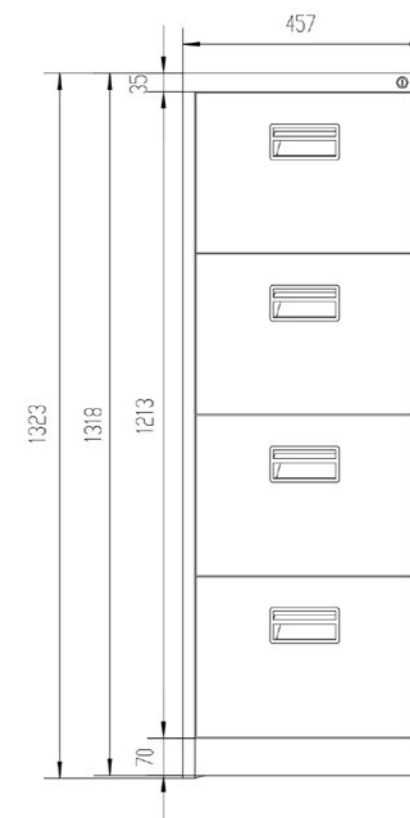

Model: SARA 5



Szafka kartotekowa o największych możliwościach przechowywania. Model o podniesionej wysokości posiada aż 5 pojemnych szuflad. To idealny kompromis pozwalający na magazynowanie znacznej ilości dokumentów przy zachowaniu kompaktowych wymiarów mebla. Dzięki wybudowanemu zamkowi dane osobowe przechowywane są zgodnie z zasadami RODO 2018. Praktyczny zamek otwiera i blokuje wszystkie przegrrody naraz, co ułatwia i przyspiesza korzystania z szafki.

Opis

| | | | |
|---------------------------|-------------------------|--------------------------|---|
| Rozmiar: | 460x1630x620 mm | Wymiary szuflady: | Głębokość: 51 cm Wysokość: 25 cm Wewn. Szer.: 38 cm |
| Waga szafki: | 49 kg | Udźwig szuflady: | 40 kg |
| Materiał: | Stal malowana proszkowo | Atest: | PZH |
| Grubość stali: | 0,6 mm | | |
| Wymiar opakowania: | 170,5x72x8,5 cm | | |

Kolory:



Do jakich pomieszczeń:



Szpital, kliniki,
gabinety lekarskie,
przychodnie



Biura rachunkowe
i działy księgowości



Sekretariaty,
dziekanaty



Policja,
straż miejska



Spółdzielnie, wspólnoty
mieszkaniowe

Zalety szafki SARA 5:

- Doskonała proporcja ilości szuflad do wymiarów mebla. Szafka z 5 szufladami pozwala przechować znaczną liczbę dokumentów przy zachowaniu niewielkich rozmiarów. Model polecany do dużych przychodni, dziekanatów, biur rachunkowych.
- Aby przyspieszyć dostęp do akt, wszystkie szuflady otwiera się za pomocą jednego zamka. Zabezpieczenie na klucz pozwala przechowywać dane osobowe zgodnie z wymogami RODO.
- 5 solidnych i pojemnych szuflad o udźwigu 40 kg sprawia, że szafka kartotekowa bez problemu pomieści wymaganą liczbę dokumentacji.
- Wybudowane zabezpieczenie przed wychyleniem mebla pod wpływem ciężaru dokumentów. Mechanizm blokuje otwarcie więcej niż jednej szuflady naraz.
- Specjalne regulowane przekładki umożliwiają wygodne przechowywanie dokumentów o mniejszych wymiarach.
- Do profesjonalnej organizacji danych posłużą umieszczone przy uchwycie wizytowniki, w których można umieścić informację o zawartości poszczególnej szuflady.
- Solidne prowadnice wpływają na cichą i płynną pracę szuflady niezależnie od obciążenia.
- Szybki i bezproblemowy montaż.



Główne cechy:

- ✓ Duża pojemność przy niewielkim rozmiarze
- 📄 Szuflady dopasowane do rozmiaru A4
- 🔒 Solidny, ryglowany zamek
- 🔑 System zabezpieczający przed przewróceniem
- 🏋️ Duży udźwig szuflady - 40 kg
- 👉 Wizytownik na każdej szufladzie
- ⬆️ Regulowane przekładki
- 🛡️ 6 lat gwarancji

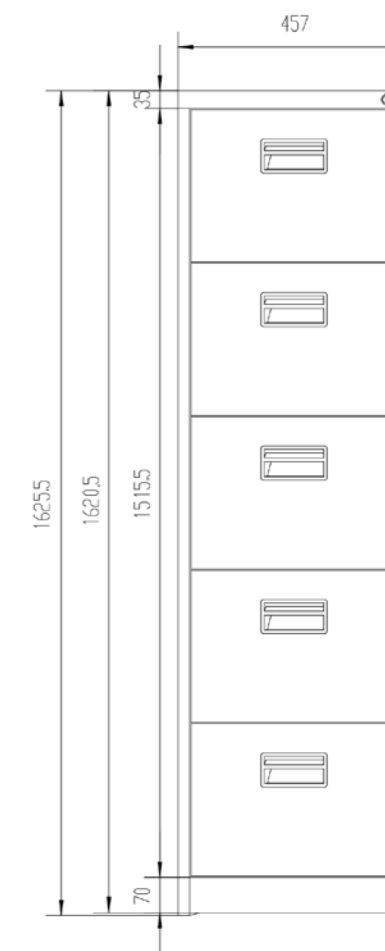

Model: TOMASZ



Model TOMASZ to klasyczna szafa z półkami, która posiada dodatkowy schowek zamykany na osobny zamek. Solidne, regulowane półki o udźwigu 50 kg sprawiają, że model świetnie nadaje się zarówno do przechowywania dokumentacji, jak i narzędzi czy drobnego sprzętu. Ryglowany w trzech punktach zamek pozwoli bezpiecznie magazynować wrażliwe dane zgodnie z wymogami RODO 2018.

Opis

| | | | |
|-----------------------|-------------------------|---------------------------|----------------|
| Rozmiar: | 1850x900x450mm | Udźwig półki: | 50 kg |
| Waga szafy: | 45 kg | Atest: | PZH |
| Materiał: | Stal malowana proszkowo | Wymiar opakowania: | 194x100x8,5 cm |
| Grubość stali: | 0,6 mm | | |

Kolory:





Do jakich pomieszczeń:

 Biura, gabinety, sekretariaty

 Jednostki Straży Pożarnej

 Komisariaty i komendy Policji, Straży Miejskiej







 Warsztaty samochodowe, zakłady produkcyjne, magazyny

 Kluby sportowe, salony SPA, salony kosmetyczne

Zalety szafy TOMASZ:

- Dodatkowy schowek zamykany na osobny zamek w górnej części szafy to doskonałe miejsce na bardziej wartościowe przedmioty czy akcesoria.
- Duża wytrzymałość półek. Udźwig każdej z nich aż do 50 kg pozwala przechowywać w szafie nawet ciężkie przedmioty czy narzędzia.
- Dzięki regulacji wysokości półek (co 25mm) szafa może być zawsze dopasowana do indywidualnych potrzeb.
- Mocny 3-punktowy zamek zabezpiecza znajdujące się w środku przedmioty.
- Mocna konstrukcja powstaje z malowanej proszkowo blachy stalowej o grubości 0,6 mm, co sprawia, że szafa jest solidna i niezawodna nawet po latach intensywnej eksploatacji.
- Tomasz przechowuje dokumenty zawierające dane osobowe zgodnie z aktualnym wymaganiami RODO.
- Prosty, szybki, samodzielny montaż.

Główne cechy:

-  Schowek na osobny zamek
-  Przechowywanie dokumentów zgodnie z RODO 2018
-  Zamek ryglowany w 3 punktach
-  Solidna stal malowana proszkowo
-  Duży udźwig półek 50 kg
-  6 lat gwarancji

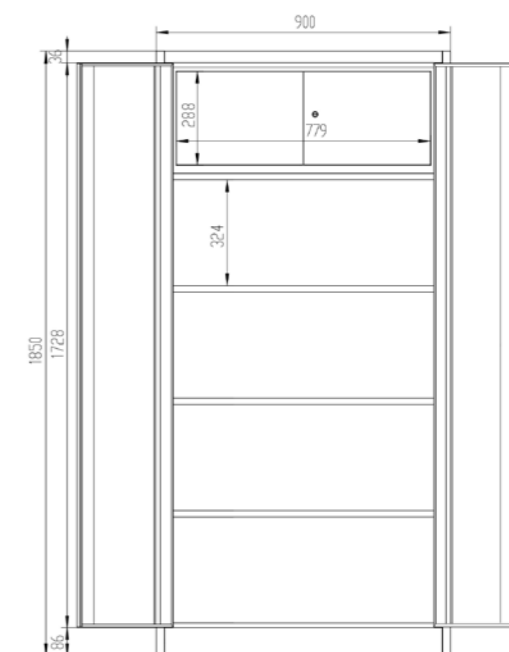
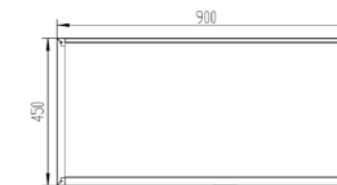

Model: WIOLA



Kolory:



Szafa WIOLA pozwala na profesjonalną organizację przechowywanych przedmiotów ze względu na podział wnętrza na 3 praktyczne strefy. Na górze mieści się witryna ze szklanymi drzwiami i regulowanymi półkami, natomiast dół szafy to 4 szuflady i szafka z 2 półkami. Każda ze stref posiada osobne zamknięcie na klucz, dzięki czemu można jeszcze lepiej zarządzać dostępem do konkretnych przedmiotów. Przeszkłone drzwi modelu WIOLA sprawiają, że szafa prezentuje się solidnie i elegancko.

Opis

| | | | |
|-----------------------|-------------------------|--------------------------|---------------|
| Rozmiar: | 1850x900x450mm | Udźwig półki: | 50 kg |
| Waga szafy: | 56 kg | Atest: | PZH |
| Materiał: | Stal malowana proszkowo | Wymiar opakowania | 194x99x9,5 cm |
| Grubość stali: | 0,6 mm | | |

Do jakich pomieszczeń:



Biura rachunkowe i działy księgowości



Sekretariaty, dziekanaty



Szpitala, kliniki, gabinety lekarskie, przychodnie



Spółdzielnie, wspólnoty mieszkaniowe



Jednostki policji, straży miejskiej

Zalety szafy WIOLA:

- Wprowadzenie trzech osobnych stref przechowywania (witryna, szuflady, szafka) pozwala na dobrą organizację magazynowanych rzeczy i ułatwia utrzymanie porządku.
- Duża górna część szafy z przeszklonymi drzwiami przyspieszy odnalezienie potrzebnej dokumentacji, ale też sprawia, że mebel prezentuje się wyjątkowo elegancko.
- Strefy przechowywania zamykane są na osobne klucze. Jeden zamek do wszystkich szuflad znacząco przyspiesza dostęp do potrzebnych przedmiotów. W zestawie znajdują się dwa klucze do każdego zamka.
- Półki o dużej wytrzymałości. Udźwig każdej z nich aż do 50 kg pozwala przechowywać w szafie sporą liczbę segregatorów i innych przedmiotów.
- Dopasowanie wnętrza górnej części szafy, ze względu na stelaż pozwalający zmieniać wysokość półek (skok co 25 mm).
- Szafa wykonana z blachy o grubości 0,6 mm po złożeniu jest wyjątkowo solidna i stabilna. Mocne materiały sprawiają, że konstrukcja jest odporna na uszkodzenia i łatwo się czyści.
- Model WIOLA doskonale nadaje się do przechowywania dokumentacji z danymi wrażliwymi, ponieważ spełnia wymagania RODO 2018.
- Prosty, szybki, samodzielny montaż.

Główne cechy:

- 3 strefy przechowywania
- Przechowywanie dokumentów zgodne z RODO 2018
- Schowki zabezpieczone indywidualnym kluczem
- Solidna stal malowana proszkowo
- Duży udźwig półek 50 kg
- 6 lat gwarancji

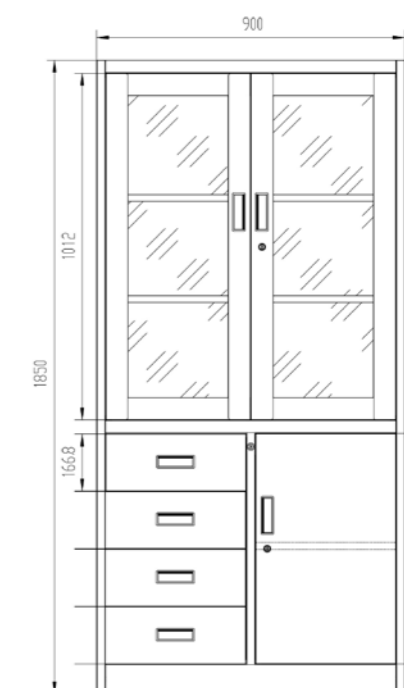
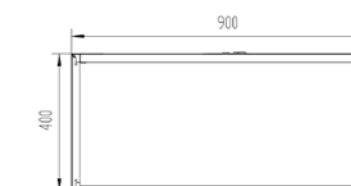



Meble Socjalne

 Jan Nowak®

Model: BARTEK



Aż dziesięć pojemnych, zamykanych na mocne zamki szafek i zaledwie 136 cm szerokości – szafa skrytkowa BARTEK zapewni pełen komfort przechowywania w każdym pomieszczeniu socjalnym. Dzięki kompaktowej konstrukcji mebel pomieści ubrania i przedmioty osobiste aż dziesięciu osób, a przy tym oszczędzi przestrzeń użytkową nawet najmniejszej szatni.

Opis

| | | | |
|---------------------------|-------------------------|-------------------------|----------------|
| Rozmiar: | 1720x1350x450mm | Gwarancja: | 6 lat |
| Waga szafy: | 66 kg | Wymiary skrytki: | 200x720x420 mm |
| Materiał: | Stal malowana proszkowo | Atest: | PZH |
| Grubość stali: | 0,6 mm | | |
| Wymiar opakowania: | 171x145,5x9 cm | | |

Kolory:

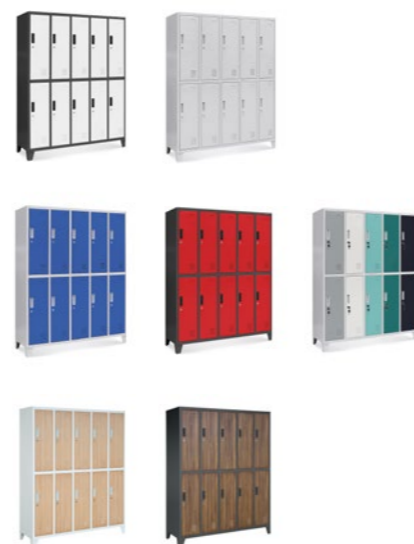

Do jakich pomieszczeń:

-  biura, kancelarie, sekretariaty
-  gabinety lekarskie, przychodnie
-  Szkoły i urzędy
-  Firmy logistyczne, firmy transportowe
-  Warsztaty samochodowe, zakłady, garaże

Zalety szafy BARTEK:

- Nasza szafa socjalna to aż 10 pojemnych skrytek w jednym miejscu.
- Konstrukcja z mocnej blachy stalowej o grubości 0,6 mm to pewność, że BARTEK jest solidny, bezpieczny i odporny na uszkodzenia mechaniczne.
- Prosty, szybki, samodzielny montaż.
- Przemysłane otwory w drzwiach zapewniają świetną cyrkulację powietrza, ułatwiają zachowanie świeżości przechowywanych ubrań oraz zapobiegają gromadzeniu się wilgoci.
- Dzięki specjalnemu miejscu na etykietkę z nazwiskiem, każdą szafkę można personalizować.
- Nóżki pozwalają na dokładniejsze sprzątnięcie.
- Klucz master w zestawie ułatwi otwarcie każdej szafki w przypadku, gdy użytkownik zgubi do niej klucz.
- Funkcjonalny drążek ułatwi odwieszanie ubrań i utrzymanie porządku we wnętrzu szafki.
- BARTEK spełnia wymagania dotyczące przechowywania dokumentów zawierających dane osobowe – jest zgodny z RODO!



Główne cechy:

-  Uniwersalny, a przy tym elegancki design
-  Nóżki
-  Odpowiednia wentylacja
-  Bezpieczny zamek
-  Miejsce na wizytownik
-  Drążek do powieszenia ubrań

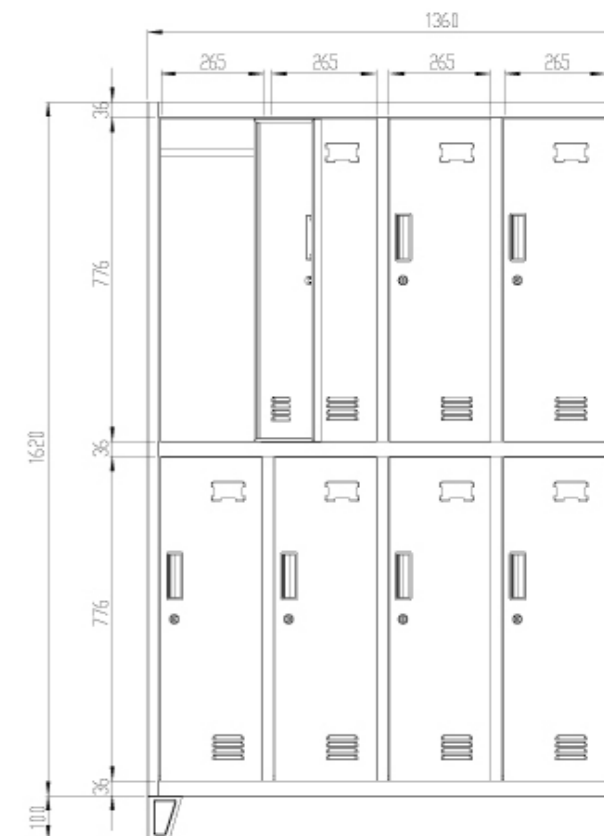

Model: BARTUŚ



Kolory:



Szafa socjalna BARTUŚ to praktyczny i przemyślany mebel, który umożliwia przechowywanie nawet najcenniejszych osobistych przedmiotów. Oferuje dziesięć pojemnych szafek z solidnymi zamkami, a dzięki wyrazistym kolorom doskonale wpisuje się w różne style wnętrz, dodając im świeżości i lekkości. Otwory wentylacyjne dbają o cyrkulację powietrza, a możliwość przymocowania do ściany zwiększa bezpieczeństwo, dlatego BARTUŚ to idealna szafka szkolna.

Opis

| | | | |
|---------------------------|-------------------------|-------------------------|----------------|
| Rozmiar: | 1500x1360x450mm | Gwarancja: | 6 lat |
| Waga szafy: | 62 kg | Wymiary skrytki: | 240x670x450 mm |
| Materiał: | Stal malowana proszkowo | Atest: | PZH |
| Grubość stali: | 0,6 mm | | |
| Wymiar opakowania: | 159x145,5x8,5 cm | | |

Do jakich pomieszczeń:

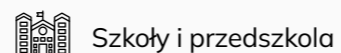

Szkoły i przedszkola



Siłownie, baseny, kluby fitness



Gabinety lekarskie, salony kosmetyczne



Hotele, szpitale

Zalety szafy BARTUŚ:

- Aż dziesięć pojemnych szafek, które bezpiecznie przechowują odzież, obuwie czy osobiste przedmioty, a jeśli zajdzie potrzeba, także dokumenty – nasza szafa ubraniowa jest zgodna z obowiązującymi przepisami RODO.
- Kompaktowe wymiary, dzięki którym BARTUŚ doskonale sprawdzi się zarówno w przestronnych, jak i niewielkich szatniach.
- Otwory w naszej szafie zapewniają niezbędną cyrkulację powietrza i zapobiegają gromadzeniu się wilgoci wewnątrz skrytek, przechowywanie staje się więc nie tylko wygodne, ale również higieniczne.
- Specjalny, uniwersalny klucz, tzw. master key, pozwala w razie potrzeby otworzyć każdą z szafek.
- Może okazać się niezbędny, jeśli BARTUŚ ma stać się szafą szkolną.
- Praktyczny drzątek do powieszenia ubrań na wieszakach to sposób na to, by zachować we wnętrzu skrytki porządek.
- Miejsce na wizytownik na drzwiach każdej szafki pozwala spersonalizować skrytki, co ułatwi codzienne użytkowanie zarówno dzieciom, jak i dorosłym.
- Prosty, szybki, samodzielny montaż.

Główne cechy:

- ✓ Pojemne szafki
- 🎨 Oryginalna kolorystyka
- 🔑 Uniwersalny klucz
- 📄 Miejsce na wizytownik
- 👕 Drzątek do powieszenia ubrań



Model: BORYS



Wyjątkowo pojemna i wielofunkcyjna szafa, która zawiera wszystkie najwygodniejsze systemy przechowywania. Szafa podzielona została na dwie osobno zamykane strefy. We wnętrzu głównej znajdują się półki, drążek na ubrania oraz zamykane na klucz szuflady. Na ścianie drzwi umieszczone zostało lustro. Wszystkie udogodnienia sprawiają, że ten model doskonale nadaje się do gabinetu lekarskiego, salonu kosmetycznego czy laboratorium.

Opis

| | | | |
|---------------------------|-------------------------|-------------------------------|-------|
| Rozmiar: | 900x1850x500 mm | Maksymalne obciążenie: | 50 kg |
| Waga szafy: | 68 kg | Atest | PZH |
| Materiał: | Stal malowana proszkowo | | |
| Grubość stali: | 0,6 mm | | |
| Wymiar opakowania: | 194,5x110x9 cm | | |

Kolory:





Do jakich pomieszczeń:

 Pomieszczenia gospodarcze, socjalne

 Szpitale, gabinety lekarskie, przychodnie

 Szatnie, kluby sportowe, salony kosmetyczne







 Biura, kancelarie prawnicze

 Warsztaty, magazyny

Zalety szafy BORYS:

- Praktyczny podział szafy wprowadza doskonałą organizację i ułatwia utrzymanie porządku w środku.
- Strefa na ubrania składa się z wysokiej wnęki z drążkiem oraz osobnej przegrody na buty. Co pozwala uniknąć zabrudzeń odzieży.
- Umieszczona na górze, zamykana na osobny klucz komora nadaje się do przechowywania archiwalnych akt i dokumentów.
- Dodatkowe dwie szuflady w środku szafy mogą zostać przeznaczone na drobne akcesoria lub dokumentację. Zamknięcie na osobny klucz pozwoli przydzielić dostęp do wnętrza tylko wybranym osobom.
- Wprowadzone zabezpieczenia umożliwiają przechowywanie danych osobowych zgodnie z normami rozporządzenia RODO 2018.
- Obszerne wnęki to idealne miejsce na segregatory, narzędzia, środki czystości. Zamontowane półki są solidne i stabilne. Każda z nich jest w stanie unieść obciążenie o maksymalnej wadze 50 kg.
- Wbudowane lustro w drzwiach pozwoli skontrolować wygląd przed wyjściem do pacjenta lub klienta.
- Aby zapewnić maksymalną stabilność, szafa posiada możliwość mocowania do ściany.
- Szybki i prosty montaż.

Główne cechy:

-  Wielofunkcyjne strefy przechowywania
-  Przechowywanie dokumentów zgodne z RODO 2018
-  Zamek ryglowany w 3 punktach
-  Miejsce na wizytownik
-  Świetna wentylacja
-  Solidna stal malowana proszkowo
-  6 lat gwarancji

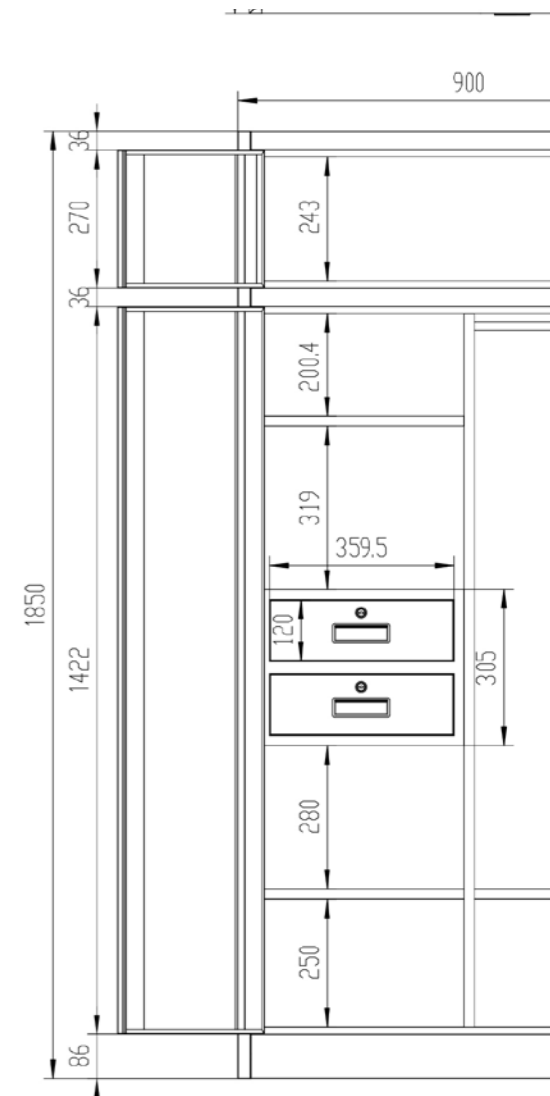

Model: DAWID



Wielofunkcyjna szafa podziela na trzy strefy przechowywania, które ułatwią utrzymanie porządku i szybsze odnajdywanie rzeczy. Wyposażona w dużą przegrodę z drążkiem, część z półkami (4 wnęki) oraz górną, szeroką przestrzeń. Udźwig półek na poziomie 50 kg i solidny trzypunktowy zamek sprawia, że szafa nadaje się do bardzo wielu zastosowań.

Opis

| | | | |
|-----------------------|-------------------------|---------------------------|---------------|
| Rozmiar: | 900x1850x450 mm | Udźwig półki: | 50 kg |
| Waga szafy: | 45 kg | Atest | PZH |
| Materiał: | Stal malowana proszkowo | Wymiar opakowania: | 194x99,5x9 cm |
| Grubość stali: | 0,6 mm | | |

Kolory:



Do jakich pomieszczeń:

Pomieszczenia gospodarcze, socjalne

Garaże, kotłownie

Szpitale, gabinety lekarskie, przychodnie

Warsztaty, magazyny

Szatnie, kluby sportowe, salony kosmetyczne

Zalety szafy DAWID:

- 3 strefy przechowywania ułatwiają organizację przechowywanych rzeczy i utrzymanie porządku.
- Świetny stosunek wymiarów zewnętrznych do możliwości przechowywania.
- Drążek zamontowany w wysokiej wnęce pozwoli odwieszać ubrania bez ryzyka zagniecenia. Dół komory również nadaje się do przechowywania np. butów, plecaków.
- W obszernej strefie z półkami można odłożyć dokumenty, środki czystości czy narzędzia. Maksymalne obciążenie każdej półki wynosi 50 kg.
- Górny poziom o zwiększonej szerokości pomieści większe przedmioty lub rzadziej używane, to również świetne miejsce na archiwalną dokumentację.
- Szafa wyposażona w solidny zamek ryglowany w trzech miejscach, co umożliwia przechowywanie danych osobowych zgodnie z wytycznymi rozporządzenia RODO 2018.
- Aby zapewnić maksymalną stabilność, szafa posiada możliwość mocowania do ściany.
- Szybki i prosty montaż.

Główne cechy:

- 3 strefy przechowywania
- Przechowywanie dokumentów zgodne z RODO 2018
- Zamek ryglowany w 3 punktach
- Solidna stal malowana proszkowo
- Duży udźwig półek – 50 kg
- 6 lat gwarancji

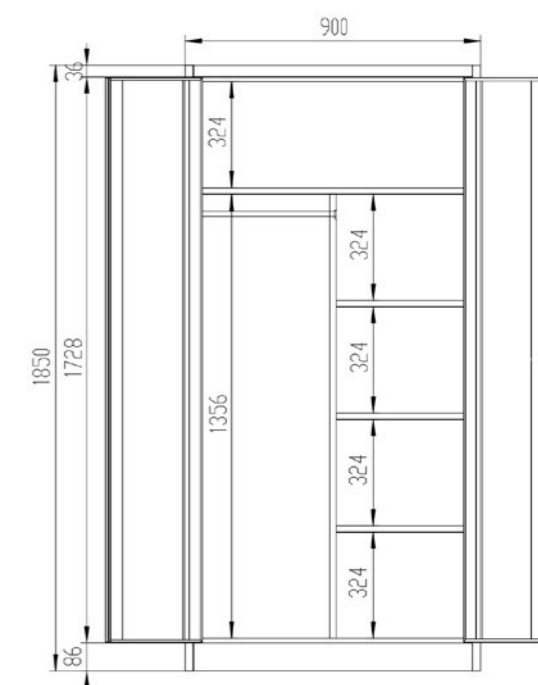
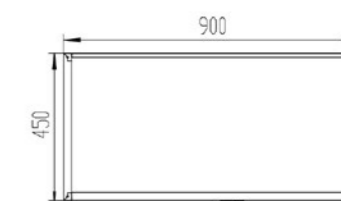

Model: IGOR



Nasza kompaktowa szafa socjalna jest idealnym rozwiązaniem problemu braku miejsca w pomieszczeniach socjalnych. Dzięki niewielkim wymiarom i zadziwiającej pakowności 6 szafek, model IGOR doskonale radzi sobie na niewielkich przestrzeniach. Szafka Igor wykonana jest z wysokiej jakości stali malowanej proszkowo. Jest wyjątkowo odporna na uszkodzenia mechaniczne, co w przypadku nieustannie eksploatowanej szafy pracowniczej jest szczególnie istotne.

Opis

| | | | |
|---------------------------|-------------------------|-------------------------|----------------|
| Rozmiar: | 1850x900x450mm | Gwarancja: | 6 lat |
| Waga szafy: | 49 kg | Wymiary skrytki: | 230x840x420 mm |
| Materiał: | Stal malowana proszkowo | Atest: | PZH |
| Grubość stali: | 0,6 mm | | |
| Wymiar opakowania: | 195x99x8,5 cm | | |

Kolory:





Do jakich pomieszczeń:

 Szkoły, przedszkola, żłobki

 Siłownie, baseny, kluby fitness

 Gabinety lekarskie, salony kosmetyczne







 Home office, domowe biuro

 Pomieszczenia socjalne

Zalety szafy IGOR:

- Sześć pojemnych skrytek, które umożliwią przechowanie odzieży, obuwia, narzędzi, osobistych przedmiotów, a także dokumentów.
- Szafa powstała z grubej blachy stalowej, która wyróżnia się wysoką odpornością na uszkodzenia mechaniczne – nawet przy maksymalnym obciążeniu.
- Przemysłane otwory w drzwiach zapewniają świetną cyrkulację powietrza, ułatwiają zachowanie świeżości przechowywanych ubrań oraz zapobiegają gromadzeniu się wilgoci.
- Dzięki specjalnemu miejscu na etykietkę z nazwiskiem, każdą szafkę można spersonalizować, ułatwiając codzienne użytkowanie.
- Klucz uniwersalny master key, który znajduje się w zestawie, ułatwi otwarcie każdej szafki – w przypadku, gdy użytkownik zgubi do niej klucz.
- Funkcjonalny drzązek umożliwia odwieszanie ubrań i utrzymanie porządku we wnętrzu szafki.
- Prosty, szybki, samodzielny montaż.

Główne cechy:

-  Pojemne szafki
-  Świetna wentylacja
-  Bezpieczny zamek
-  Miejsce na wizytownik
-  Drzązek do powieszenia ubrań
-  Wysokiej jakości stal

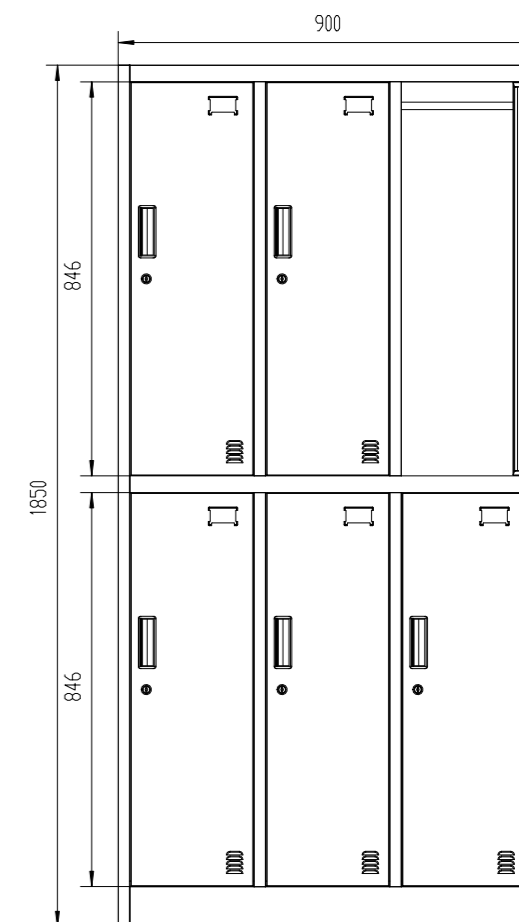
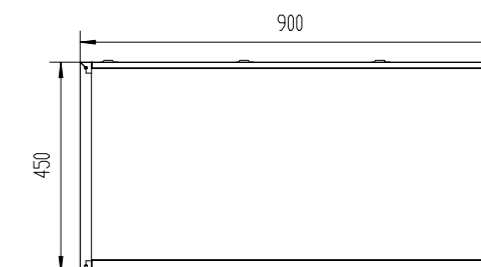

Model: IGOREK



Metalowa szafka szkolna IGOREK mierzy zaledwie 90 cm, a mieści w sobie aż 6 obszernych skrytek. Wykonana z odpornej na uszkodzenia stali, która pokryta jest zabezpieczającą farbą proszkową. Każda komora posiada zamek ryglowany, a specjalne otwory wentylacyjne zapewniają wewnątrz odpowiednią cyrkulację powietrza. Dzięki kompaktowym wymiarom szafa IGOREK sprawdzi się nawet w niewielkich pomieszczeniach w szkole czy obiekcie sportowym.

Opis

| | | | |
|---------------------------|-------------------------|-------------------------|----------------|
| Rozmiar: | 1500x900x450mm | Gwarancja: | 6 lat |
| Waga szafy: | 44 kg | Wymiary skrytki: | 260x670x420 mm |
| Materiał: | Stal malowana proszkowo | Atest: | PZH |
| Grubość stali: | 1,0/0,6 mm | Udźwig półki: | 85 kg |
| Wymiar opakowania: | 159,5x99,5x10 cm | | |

Kolory:





Do jakich pomieszczeń:

 Szkoły, przedszkola, żłobki

 Siłownie, baseny, kluby fitness

 Gabinety lekarskie, salony kosmetyczne

 Home office, domowe biuro





 Pomieszczenia socjalne

Zalety szafy IGOREK:

- Model IGOREK na szerokości zaledwie 90 cm oferuje aż 6 pojemnych szafek szkolnych, dzięki czemu sprawdzi się w niewielkich pomieszczeniach.
- Niewielka wysokość szafki 150 cm sprawia, że z górnych skrytek mogą komfortowo korzystać także dzieci.
- Wykonana ze stali o grubości 0,6 mm. Proszkowe malowanie zabezpiecza przed zarysowaniami, korozją i ułatwia utrzymanie czystości.
- Skrytki zabezpieczone są solidnym, ryglowanym zamkiem chroniącym znajdujące się wewnątrz przedmioty.
- Każda szafka posiada praktyczną półkę, która umożliwia oddzielenie obuwia od ubrań oraz drzątek do powieszenia np. kurtki.
- Otwory wentylacyjne zapewniają odpowiednią cyrkulację powietrza i optymalne warunki do przechowywania przedmiotów.
- Przygotowane miejsce na wizytownik ułatwia użytkownikom odnalezienie swojej skrytki.
- W zestawie znajduje się uniwersalny klucz. W awaryjnych sytuacjach, np. gdy użytkownik zgubi swój klucz, można nim otworzyć każdą skrytkę.
- Łatwy montaż dzięki dołączonej do zestawu czytelnej instrukcji.



Główne cechy:

-  Wysokość dostosowana do najmłodszych
-  Drzątek i półka w każdym schowku
-  Klucz master key
-  Malowana proszkowo stal
-  6 lat gwarancji



Model: JULIA



JULIA to niezawodna szafa socjalna, z którą przechowywanie nawet najcenniejszych przedmiotów staje się bezpieczne i wygodne. Ten solidny model powstał z mocnej, malowanej proszkowo blachy stalowej, która zapewnia konstrukcji wytrzymałość i odporność na uszkodzenia. Julia posiada zaledwie 80 cm szerokości, gwarantuje jednak mnóstwo miejsca do przechowywania dla czterech osób.

Opis

| | | | |
|-----------------------|-------------------------|---------------------------|--------------|
| Rozmiar: | 1850x800x450mm | Gwarancja: | 6 lat |
| Waga szafy: | 46 kg | Atest: | PZH |
| Materiał: | Stal malowana proszkowo | Wymiar opakowania: | 195x55x15 cm |
| Grubość stali: | 0,6 mm | | |

Kolory:



Do jakich pomieszczeń:

 Szkoły, uczelnie

 Siłownie, baseny, kluby fitness





 Zakłady produkcyjne

 Hotele, szpitale

Zalety szafy JULIA:

- Uniwersalna, elegancka kolorystyka, która sprawdzi się doskonale w każdym wnętrzu oraz pozwoli stworzyć zestaw z innymi szafami z oferty Jan Nowak.
- Duża wytrzymałość półek umożliwia przechowywanie w każdej ze skrytek odzieży, obuwia lub przedmiotów osobistych o wadze aż do 50 kg.
- Praktyczne drążki na wieszaki ułatwiają utrzymanie porządku wewnątrz szafy oraz pozwalają gromadzić i oddzielać rzeczy w higieniczny sposób.
- Mocny zamek uniemożliwia otwarcie drzwi niepowołanym osobom, dobrze chroniąc przechowywaną zawartość.
- Gromadzone przedmioty zabezpieczają przed wilgocią specjalne otwory wentylacyjne, znajdujące się w każdej szafce.
- Nasza szafa socjalna spełnia standardy RODO 2018 – jeśli zajdzie taka potrzeba, przechowaj dokumenty zawierające dane osobowe zgodnie z obowiązującymi przepisami.
- Samodzielny montaż Julii jest szybki i łatwy.

Główne cechy:

-  Dużo miejsca do przechowywania
-  Kompaktowa konstrukcja
-  Master Key otwierający wszystkie skrytki
-  Wykonanie z mocnej stali
-  Drążki do zawieszania ubrań

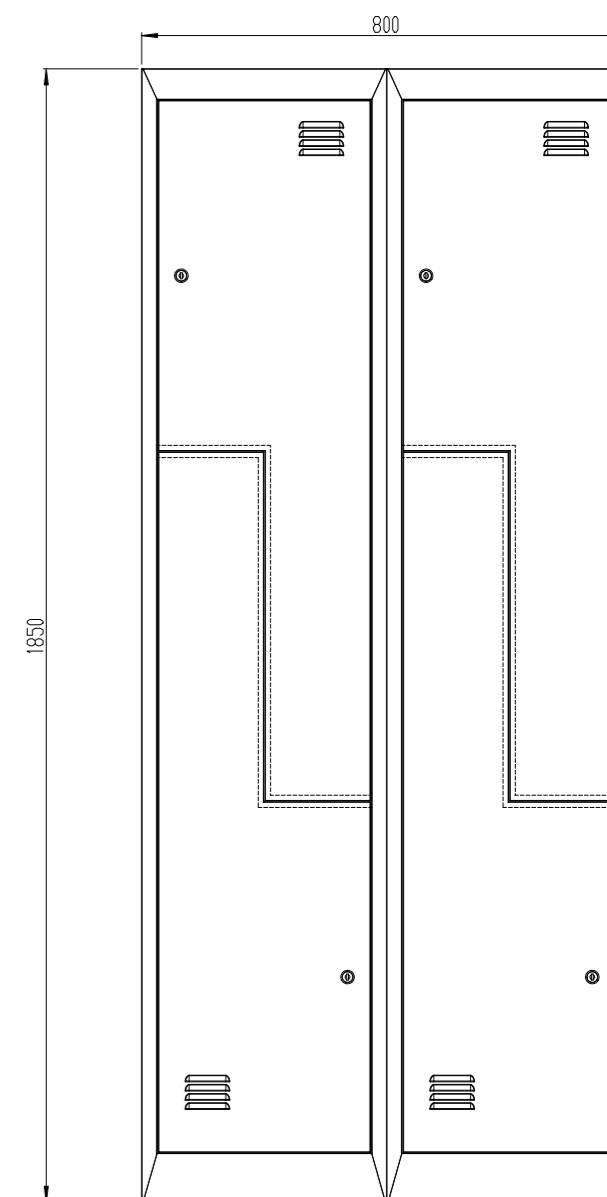

Model: KACPER



KACPER to świetnie zaprojektowana i praktyczna szafa socjalna, która sprawdzi się w każdym pomieszczeniu socjalnym. Cztery komory (po 2 dla każdego pracownika lub klienta), drążki oraz haczyki na ubrania zapewniają odpowiednią ilość miejsca na rzeczy osobiste i odzież. Szafka jest solidna i bardzo wytrzymała, gdyż powstała z mocnej blachy stalowej.

Opis

| | | | |
|-----------------------|-------------------------|---------------------------|------------------|
| Rozmiar: | 1800x800x500mm | Gwarancja: | 6 lat |
| Waga szafy: | 50 kg | Atest: | PZH |
| Materiał: | Stal malowana proszkowo | Wymiar opakowania: | 189,5x59x14,5 cm |
| Grubość stali: | 0,6 mm | | |

Kolory:





Do jakich pomieszczeń:

 Szkoły, uczelnie

 Siłownie, baseny, kluby fitness

 Warsztaty samochodowe





 Hotele, szpitale

 Gabinety lekarskie, poradnie

Zalety szafy KACPER:

- Szafa jest solidna i zawsze stoi stabilnie, nawet podczas intensywnej eksploatacji czy maksymalnego obciążenia.
- Rozdzielenie ubrań służbowych i prywatnych zwiększa komfort pracowników i korzystnie wpływa na zachowanie czystości odzieży.
- Pojemne wnętrza zaprojektowano tak, by jak najwygodniej przechować odzież i rzeczy osobiste: 4 komory (po 2 dla każdego), 2 półki (w tym jedna na buty), drążek, haczyki na ubrania.
- Otwory w drzwiach zapewniają odpowiednią wentylację wnętrza, dzięki czemu ułatwiają zachowanie świeżości przechowywanych ubrań oraz zapobiegają gromadzeniu się wilgoci.
- Dzięki specjalnemu miejscu na etykietę z nazwiskiem, każdą szafkę można personalizować.
- Szafa wykonana jest z grubej blachy stalowej, która wyróżnia się wysoką odpornością na uszkodzenia mechaniczne.
- Prosty, szybki, samodzielny montaż.

Główne cechy:

-  Rozdzielenie ubrań
-  Bezpieczny zamek
-  Personalizacja szafki
-  Drążek do powieszenia ubrań
-  Duża pojemność

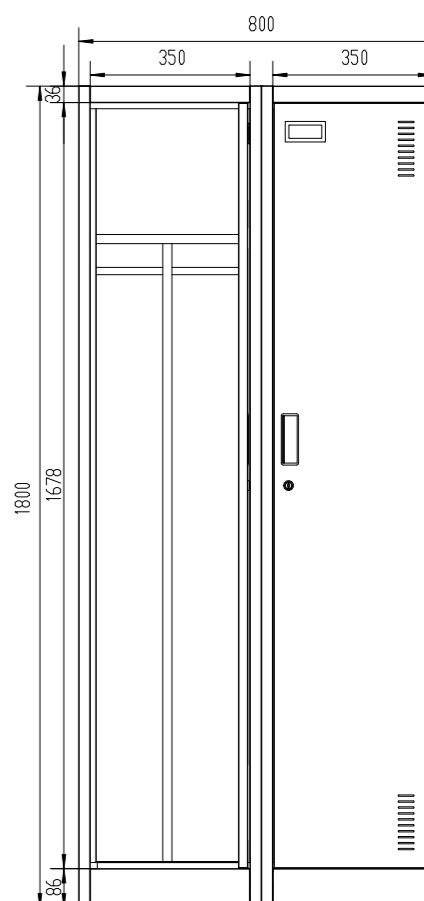
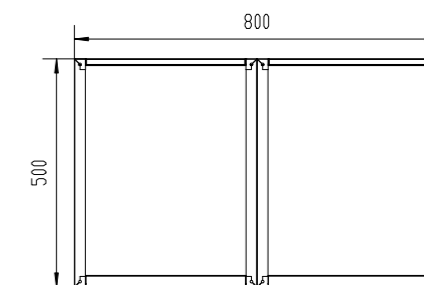

Model: KACPER II



Szafa ubraniowa musi być praktyczna, pojemna oraz bezpieczna w użytkowaniu – dokładnie tak, jak model KACPER II! Nasze szafa metalowa to doskonałe rozwiązanie dla każdego rodzaju szatni, bo dzięki starannie zaprojektowanej konstrukcji i praktycznym wnętrzu każdego dnia zapewniać będzie pracownikom lub klientom komfort i bezpieczeństwo przechowywania. KACPER II pozwoli zgromadzić oraz oddzielić od siebie czystą lub brudną odzież, obuwie, narzędzia czy osobiste przedmioty.

Opis

| | | | |
|-----------------------|-------------------------|---------------------------|------------------|
| Rozmiar: | 1800x600x500mm | Gwarancja: | 6 lat |
| Waga szafy: | 45 kg | Atest: | PZH |
| Materiał: | Stal malowana proszkowo | Wymiar opakowania: | 187,5x59x13,5 cm |
| Grubość stali: | 0,6 mm | | |

Kolory:





Do jakich pomieszczeń:

 Szkoły, uczelnie

 Siłownie, baseny, kluby fitness

 Warsztaty samochodowe







 Hotele, szpitale

 Gabinety lekarskie, poradnie

Zalety szafy KACPER II:

- Każda z dwóch skrytek naszej szafy posiada półkę, drążek na wieszaki, aż cztery haczyki na ubrania oraz specjalną zawieszkę, która pomaga np. w oddzieleniu czystej odzieży od brudnej. Tyle funkcjonalności w jednej szafce!
- KACPER II to niepozorny model – ma zaledwie 60 cm szerokości, sprawdzi się więc nawet w niewielkich szatniach, jednak starannie zaprojektowana konstrukcja zapewnia wyjątkowo dużo miejsca do przechowywania.
- Mocny zamek skutecznie chroni przechowywaną zawartość przed dostępem niepowołanych osób, co pozwala przechować w szafie nie tylko odzież, obuwie czy narzędzia, ale również cenne przedmioty osobiste.
- Solidna konstrukcja to pewność, że KACPER II jest bezpieczny w użytkowaniu oraz zawsze stoi stabilnie.
- Na drzwiach każdej ze skrytek znajduje się praktyczny wizytownik, dzięki któremu, w razie potrzeby, można spersonalizować szafki.
- Prosty, szybki, samodzielny montaż.

Główne cechy:

-  Dwie pojemne wnęki
-  Praktyczny drążek na wieszaki
-  Haczyki na ubrania
-  Miejsce na wizytownik
-  Półka w każdej szafce
-  Zwieszka oddzielająca ubrania

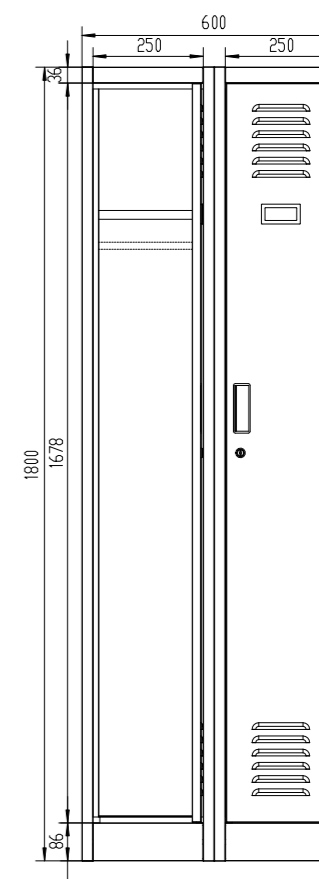
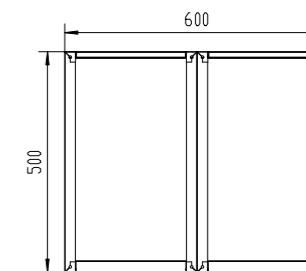

Model: KACPER II PRO



KACPER II PRO to solidna szafka ubraniowa zaprojektowana z myślą o szatniach. W wąskim korpusie o szerokości 60 cm znajdują się dwie skrytki na osobny zamek. Wnętrze komór zawiera wygodną półkę, drążek do powieszenia ubrań i 4 haczyki. Szafka wyposażona jest dodatkowo w zintegrowaną ławkę ułatwiającą przebieranie oraz daszek, który usprawnia utrzymanie czystości. Szafka ubraniowa świetnie sprawdzi się w szkole, na basenie czy siłowni.

Opis

| | | | |
|-----------------------|-------------------------|--------------------------|------------------------------|
| Rozmiar: | 2295x600x850 mm | Gwarancja: | 6 lat |
| Waga szafy: | 54,4 kg | Atest: | PZH |
| Materiał: | Stal malowana proszkowo | Wymiary opakowań: | 175x60x14 cm 93x69,5x8 cm |
| Grubość stali: | 1,0/0,6 mm | | |
| Udźwig półki: | 85 kg | | |

Kolory:



Do jakich pomieszczeń:

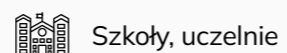

Szkoły, uczelnie



Siłownie, baseny, kluby fitness



Szatnie, kluby sportowe, salony kosmetyczne



Pomieszczenia gospodarcze, socjalne

Zalety szafy KACPER II PRO:

- Przemysłana konstrukcja zawiera dwie oddzielne skrytki oraz ławkę usprawniającą przebieranie.
- Szerokość szafki to zaledwie 60 cm, dzięki czemu na niewielkiej przestrzeni można umieścić wymaganą liczbę skrytek.
- Szafka ubraniowa wykonana jest z solidnej stali o grubości 0,6 mm. Metalowe elementy pokryte są farbą proszkową, która zabezpiecza przed uszkodzeniami i ułatwia czyszczenie.
- Sprawną organizację zapewnia przemysłane wnętrze szafek, z górną półką na czapkę czy torbę, drążkiem do odwieszenia ubrań, dedykowaną przestrzenią na buty i dodatkowymi haczykami na ściankach bocznych.
- Każda skrytka zabezpieczona jest zamkiem chroniącym rzeczy znajdujące się w środku i zawiera dwa komplety kluczy.
- Miejsce na wizytownik na froncie szafki pomaga użytkownikom odnalezienie swojej skrytki.
- Umieszczony na górze szafki daszek poprawia jej estetykę, ułatwia ścieranie kurzu i zapobiega odkładaniu na nim przedmiotów, dzięki czemu nic nie spadnie na głowę użytkowników.
- Fabryczne otwory umożliwiają przytwierdzenie szafki do ściany, zwiększając jej stabilność.



Główne cechy:

- Dwie komory z osobnymi drzwiami
- Górna półka, drążek
- Solidna ławka
- Daszek
- Malowana proszkowo stal
- 6 lat gwarancji

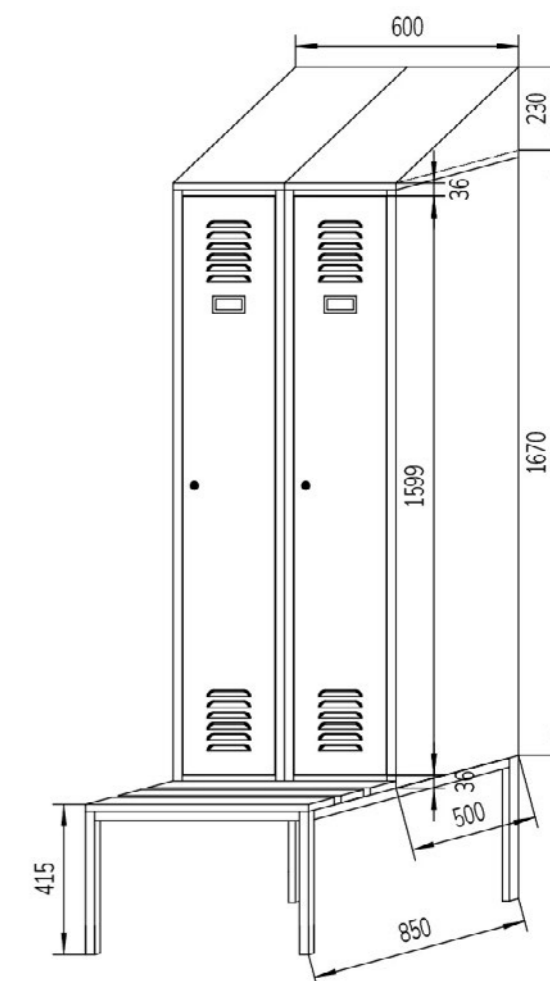

Model: KAROL



KAROL to szafa z zamykanymi na klucz 18 skrytkami. Oferuje doskonały stosunek wymiarów zewnętrznych do ilości szafek, a także ich pakowności. Dzięki temu świetnie nadaje się do pomieszczeń socjalnych dużych przedsiębiorstw czy miejsc publicznych. Dodatkowo niewielka głębokość sprawia, że można ją postawić nawet w wąskim korytarzu.

Opis

| | | | |
|-----------------------|-------------------------|---------------------------|----------------|
| Rozmiar: | 1850x900x400 mm | Wymiary skrytki: | 258x266x362 mm |
| Waga szafy: | 54 kg | Atest: | PZH |
| Materiał: | Stal malowana proszkowo | Wymiar opakowania: | 194x99,5x10 cm |
| Grubość stali: | 0,6 mm | | |

Kolory:



Do jakich pomieszczeń:



Szatnie szkolne, przedszkola



Przedsiębiorstwa, zakłady produkcyjne, magazyny



Siłownie, kluby fitness, baseny



Kręgielnie, biblioteki, muzeów



Komisariaty i komendy Policji, Straży Miejskiej









Galerie handlowe, sklepy

Zalety szafy KAROL:

- W szafie o niewielkich rozmiarach mieści się aż 18 schowków. Dzięki ustawieniu kilku szaf jedna obok drugiej z łatwością uda się zapewnić w pomieszczeniu potrzebną liczbę skrytek.
- W schowku można zmieścić niewielkie przedmioty: buty, telefon, portfel, posiłek do pracy, książki, dokumenty, drobne zakupy.
- Szafka ma tylko 40 cm głębokości, dlatego można ją ustawić nawet w wąskim korytarzu.
- Otwory wentylacyjne sprawiają, że przechowywane przedmioty zachowują świeżość i świetny stan.
- Każde drzwiczki posiadają miejsce na wizytownik, który ułatwi użytkownikom znalezienie swojej szafki.
- Stalowa konstrukcja o grubości 0,6 mm jest solidna i trwała. Nawet przy intensywnej eksploatacji zachowuje idealną kondycję przez lata. Dodatkowo jej czyszczenie nie wymaga dużego nakładu pracy.
- Każda szafka posiada dwa klucze w zestawie. Zapasowy egzemplarz pozwoli dostać się do środka, gdy użytkownik zgubi lub zapomni swojego klucza. Umożliwia również w razie potrzeby przeprowadzenie kontroli zawartości szafki.
- Prosty, szybki, samodzielny montaż.

Główne cechy:

-  18 schowków
-  Solidna konstrukcja
-  Wizytownik na każdych drzwiczkach
-  Zapewniona wentylacja
-  Klucz zapasowy do każdej szafki
-  6 lat gwarancji

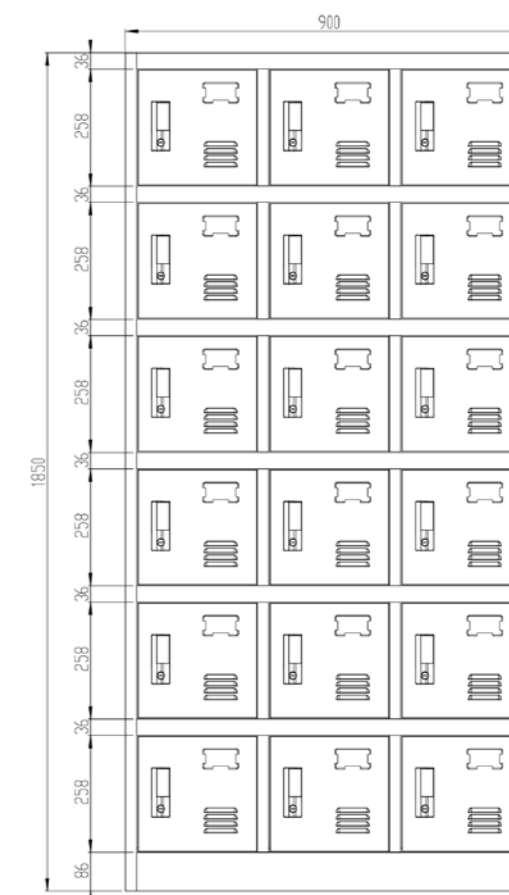

Model: MARCIN



Model Marcin to szafa skrytkowa o świetnym proporcjach i dużej ilości pakowanych skrytek. Każdy z 12 schowków jest zamykany na klucz, posiada wentylację i wizytownik, dlatego użytkownicy mogą być spokojni o znajdującą się w środku zawartość. Wymiary szafy zostały tak dobrane, aby pasowała zarówno do wąskich korytarzy, jak i obszernych pomieszczeń.

Opis

| | | | |
|-----------------------|-------------------------|---------------------------|----------------|
| Rozmiar: | 1850x900x400 mm | Wymiary skrytki: | 400x260x360 mm |
| Waga szafy: | 49 kg | Atest: | PZH |
| Materiał: | Stal malowana proszkowo | Wymiar opakowania: | 194x99x10 cm |
| Grubość stali: | 0,6 mm | | |

Kolory:



Do jakich pomieszczeń:



Szatnie szkolne, przedszkola



Przedsiębiorstwa, zakłady produkcyjne, magazyny



Siłownie, kluby fitness, baseny



Kręgielnie, biblioteki, muzeów



Komisariaty i komendy Policji, Straży Miejskiej









Galerie handlowe, sklepy

Zalety szafy MARCIN:

- W kompaktowych wymiarach mieści się aż 12 schowków. 90 cm szerokości szafki pozwoli Ci ustawić w pomieszczeniu kilka egzemplarzy jeden obok drugiego i tym samym uzyskać wymaganą liczbę skrytek.
- Wymiary pojedynczego schowka zostały tak dobrane, by pomieściły w środku średniej wielkości przedmioty: buty, torbę, plecak, posiłek do pracy, książki, dokumenty, drobne zakupy.
- Szafka ma tylko 40 cm głębokości, dlatego można ją ustawić nawet w wąskim korytarzu.
- Przechowywane w środku przedmioty zachowują świeżość, ponieważ każda skrytka posiada otwory wentylacyjne.
- Umieszczone na drzwiach wizytowniki ułatwią szybkie odnalezienie swojego schowka przez użytkowników.
- Stalowa konstrukcja o grubości 0,6 mm jest solidna i trwała. Nawet przy intensywnej eksploatacji zachowuje świetną kondycję przez lata.
- Zabrudzenia z powierzchni usuwa się wyjątkowo łatwo, co jest niezwykle istotne, w przypadku gdy szafa znajduje się w miejscach publicznych.
- Zapasowy klucz do każdej szafki. Pozwoli dostać się do środka, gdy użytkownik zgubi lub zapomni swojego klucza. Umożliwia również kontrolę zawartości szafki.
- Prosty, szybki, samodzielny montaż.



Główne cechy:

-  12 schowków
-  Solidna konstrukcja
-  Wizytownik na każdej drzwiczkach
-  Zapewniona wentylacja
-  Klucz zapasowy do każdej szafki
-  6 lat gwarancji

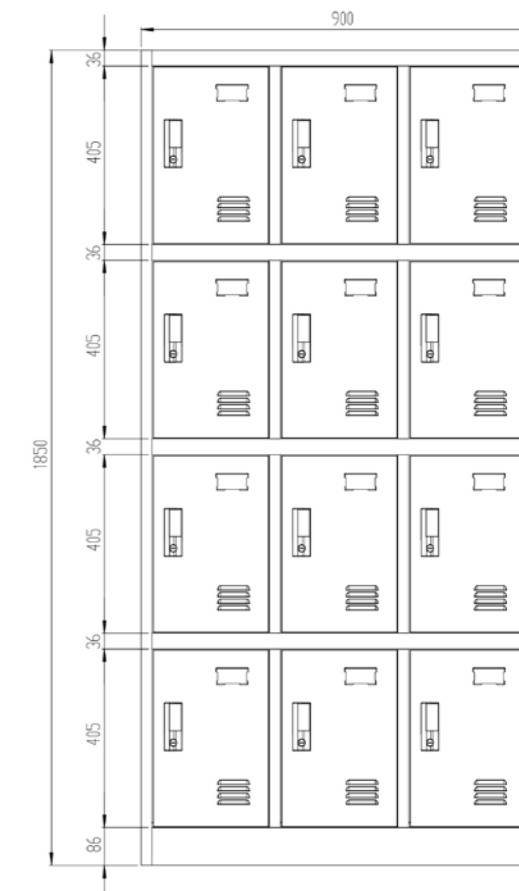

Model: OLA



Szafa socjalna OLA to harmonijne połączenie estetyki i funkcjonalności, dzięki czemu jest nie tylko miejscem do przechowywania osobistych przedmiotów aż dla dwunastu osób, ale również elementem wystroju pomieszczenia. Jej przemyślana budowa oraz niespotykana kolorystyka to połączenie doskonałe. Dzięki kompaktowym wymiarom, systemowi przytwierdzania do ściany oraz możliwości wyboru żywej lub bardziej stonowanej kolorystyki, doskonale sprawdzi się w każdym pomieszczeniu.

Opis

| | | | |
|---------------------------|-------------------------|-------------------------|----------------|
| Rozmiar: | 1200x1090x450mm | Gwarancja: | 6 lat |
| Waga szafy: | 45 kg | Wymiary skrytki: | 240x320x450 mm |
| Materiał: | Stal malowana proszkowo | Atest: | PZH |
| Grubość stali: | 0,6 mm | | |
| Wymiar opakowania: | 129x119x11 cm | | |

Kolory:



Do jakich pomieszczeń:



Szatnie szkolne, przedszkola



Siłownie, kluby fitness, baseny



gabinety lekarskie, salony kosmetyczne



Galerie handlowe, sklepy

Zalety szafy OLA:

- Klasyczna budowa i wyrazista kolorystyka sprawiają, że szafa prezentuje się wyjątkowo oryginalnie.
- Solidna konstrukcja z grubej blachy stalowej sprawia, że OLA jest wytrzymała, odporna na eksploatację oraz bezpieczna w użytkowaniu.
- Kompaktowe wymiary sprawiają, że OLA wyposaży zarówno duże, jak i niewielkie pomieszczenia, przechowując przy tym rzeczy osobiste aż dwunastu osób.
- Mocne zamki chronią zgromadzoną zawartość przed dostępem niepowołanych osób, co pozwala przechowywać w szafie nawet wartościowe przedmioty takie jak telefon, klucze czy portfel.
- Otwory w tylnej ścianie umożliwiają przymocowanie szafy do ściany, co skutecznie zwiększa bezpieczeństwo.
- W zestawie z szafą znajduje się master key – uniwersalny klucz, który otworzy każdą ze skrytek.
- Otwory wentylacyjne zapewniają obieg powietrza wewnątrz szafek, dzięki czemu OLA gwarantuje niezbędną cyrkulację powietrza i dba o zgromadzoną zawartość.
- Szybki, intuicyjny montaż.



Główne cechy:

- ✓ Niepowtarzalny design
- ✓ Solidna konstrukcja z ze stali 0,6 mm
- ✓ Niezawodne, ryglowane zamki
- ↕ Kompaktowe wymiary - duża pojemność
- ✓ Zgodność z RODO

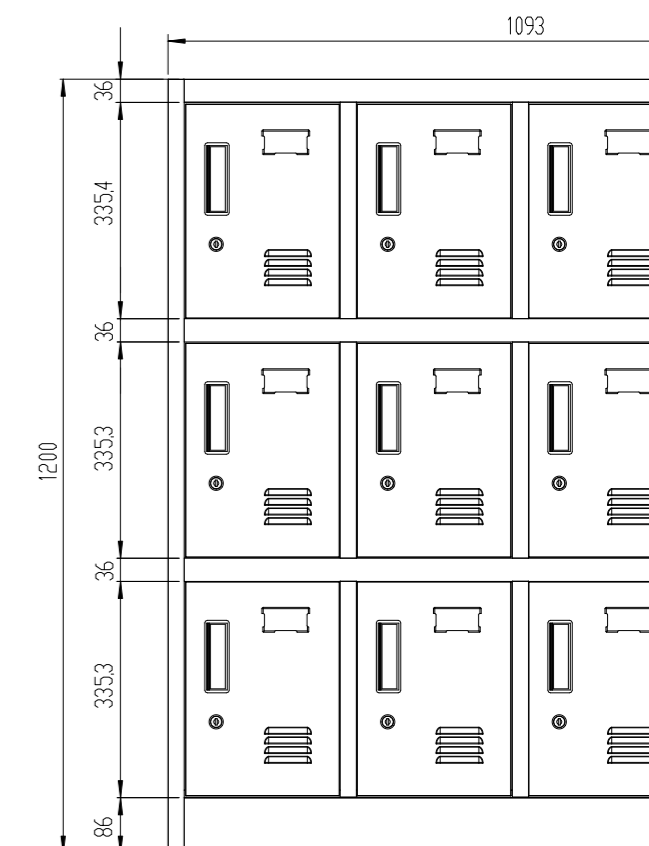

Model: OLIVER

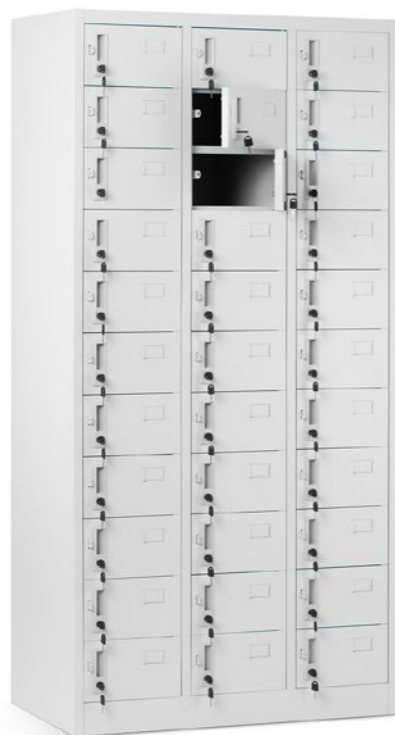

Model Oliver to multifunkcyjna, doskonale zorganizowana szafa depozytowa, z którą codzienne przechowywanie najważniejszych przedmiotów czy produktów spożywczych stanie się łatwe i komfortowe. Dzięki kompaktowym wymiarom skrytek w niewielkiej szafie udało się zmieścić aż 33 schowków. Każdy z nich posiada mocny, ryglowany zamek, otwór wentylacyjny oraz wizytownik.

Opis

| | | | |
|-----------------------|-------------------------|---------------------------|--------------------|
| Rozmiar: | 1850x900x400 mm | Wymiary skrytki: | 130x220x42 mm |
| Waga szafy: | 71 kg | Atest: | PZH |
| Materiał: | Stal malowana proszkowo | Wymiar opakowania: | 194,5x99,5x12,5 cm |
| Grubość stali: | 0,6 mm | | |

Kolory:



Do jakich pomieszczeń:



Biura, gabinety



Komisariaty i komendy Policji, Straży Miejskiej



Stołówki, pomieszczenia socjalne



Przedsiębiorstwa, zakłady produkcyjne, magazyny



Hotele, salony SPA

Zalety szafy OLIVER:

- W wysokiej szafce skrytkowej udało się zmieścić 33 zamkniętych na osobne klucze schowki.
- Wnętrze pojedynczej szafki pomieści portfel, telefon, korespondencję, dokumenty, posiłek do pracy, buty, torbę, plecak, posiłek do pracy, książki, drobne zakupy.
- Szafki posiadają otwory wentylacyjne, które zapewniają odpowiednią cyrkulację powietrza. Pozwalają utrzymać odpowiednią wilgotność i utrzymywania się w środku nieprzyjemnych zapachów.
- Szafa jest mocna i wytrzymała, dzięki zastosowaniu mocnej blachy stalowej o grubości 0,6 mm i zabezpieczeniu jej farbą proszkową (ochrona przed korozją). Zachowa doskonały stan przez wiele lat.
- Zastosowane materiały przyczyniają się do łatwego utrzymywania czystości zarówno na zewnątrz, jak i w środku. Dzięki temu model sprawdzi się nawet w wymagających przestrzeniach publicznych.
- Zapasowy klucz do każdej szafki. Pozwoli dostać się do szafki, gdy użytkownik zgubi lub zapomni swojego klucza. Umożliwia również kontrolę zawartości szafki.
- Prosty, szybki, samodzielny montaż.



Główne cechy:



33 schowków



Solidna konstrukcja



Wizytownik na każdej drzwiczce



Zapewniona wentylacja



Klucz zapasowy do każdej szafki



6 lat gwarancji

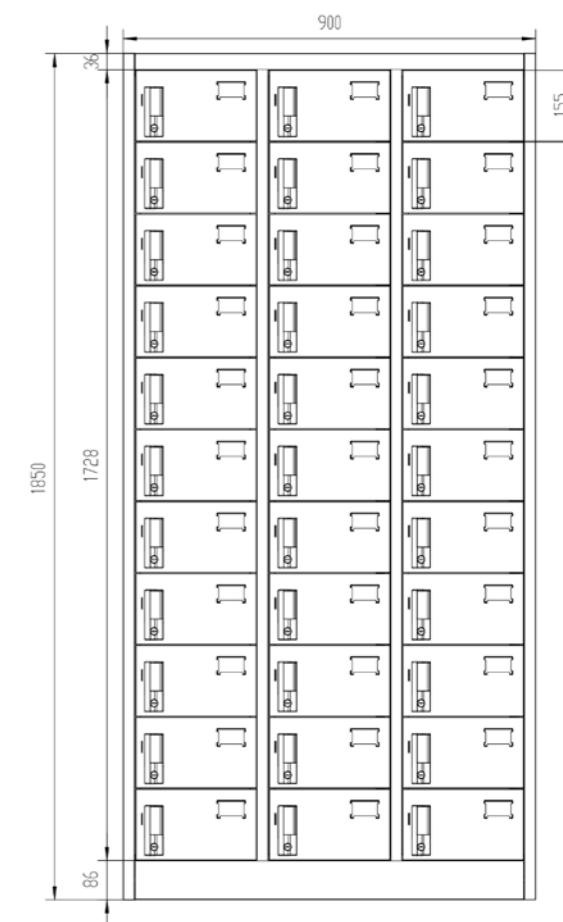

Model: ROBERT

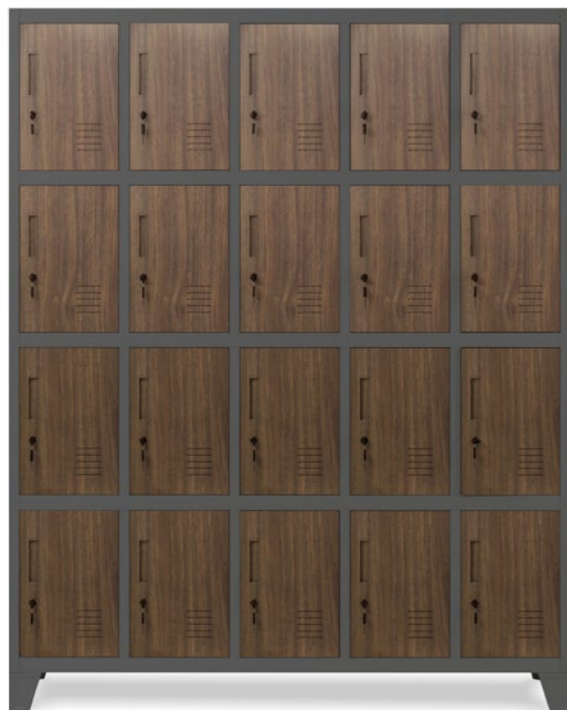

Model Robert to szafa skrytkowa o świetnym stosunku wymiarów zewnętrznych do ilości skrytek. W mierzącej jedynie 136 cm szerokości, 172 cm wysokości i 45 cm głębokości zmieściło się aż 20 zamykanych na osobny zamek schowków. Solidny zamek, otwory wentylacyjne oraz wizytowniki gwarantują komfortowe przechowywanie w miejscu pracy, bibliotece, na basenie, przedszkolu. Szafa ma możliwość montażu na nóżkach, które zwiększają jej estetykę.

Opis

| | | | |
|-----------------------|-------------------------|---------------------------|----------------|
| Rozmiar: | 1720x1260x450 mm | Wymiary skrytki: | 360x240x450 mm |
| Waga szafy: | 73,5 kg | Atest: | PZH |
| Materiał: | Stal malowana proszkowo | Wymiar opakowania: | 171x145,5x9 cm |
| Grubość stali: | 0,6 mm | | |

Kolory:



Do jakich pomieszczeń:



Komisariaty i komendy Policji, Straży Miejskiej



Szatnie szkolne, przedszkola



Przedsiębiorstwa, zakłady produkcyjne, magazyny



Siłownie, kluby fitness, baseny









Księgarnie, biblioteki

Zalety szafy ROBERT:

- Wielozadaniowy model, który oferuje aż 20 schowków zamykanych na osobne zamki w kompaktowych wymiarach.
- Wnętrze pojedynczej szafki pomieści buty, torbę, plecak, posłonek do pracy, książki, drobne zakupy.
- Dla najwyższego komfortu użytkowników każda szafka wyposażona jest w otwory wentylacyjne oraz wizytownik.
- Mocna konstrukcja powstaje z malowanej proszkowo blachy stalowej o grubości 0,6 mm, co sprawia, że szafa skrytkowa zachowa doskonały stan nawet przy intensywnej eksploatacji.
- Łatwe utrzymywanie w czystości i higieny. Model doskonale nadaje się do publicznych przestrzeni.
- Zapasowy klucz do każdej szafki. Pozwoli dostać się do środka, gdy użytkownik zgubi lub zapomni swojego klucza. Umożliwia również kontrolę zawartości szafki.
- Możliwość zamontowania mebla na nóżkach. Ułatwi dostęp do najniższego poziomu szafek, a także umożliwi utrzymanie podłogi w idealnym porządku.
- Prosty, szybki, samodzielny montaż.

Główne cechy:

-  20 schowków
-  Solidna konstrukcja
-  Wizytownik na każdy drzwiczekach
-  Zapewniona wentylacja
-  Klucz zapasowy do każdej szafki
-  6 lat gwarancji

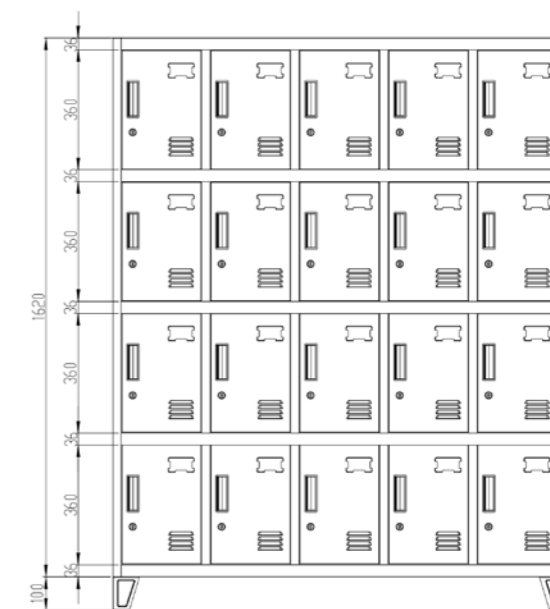

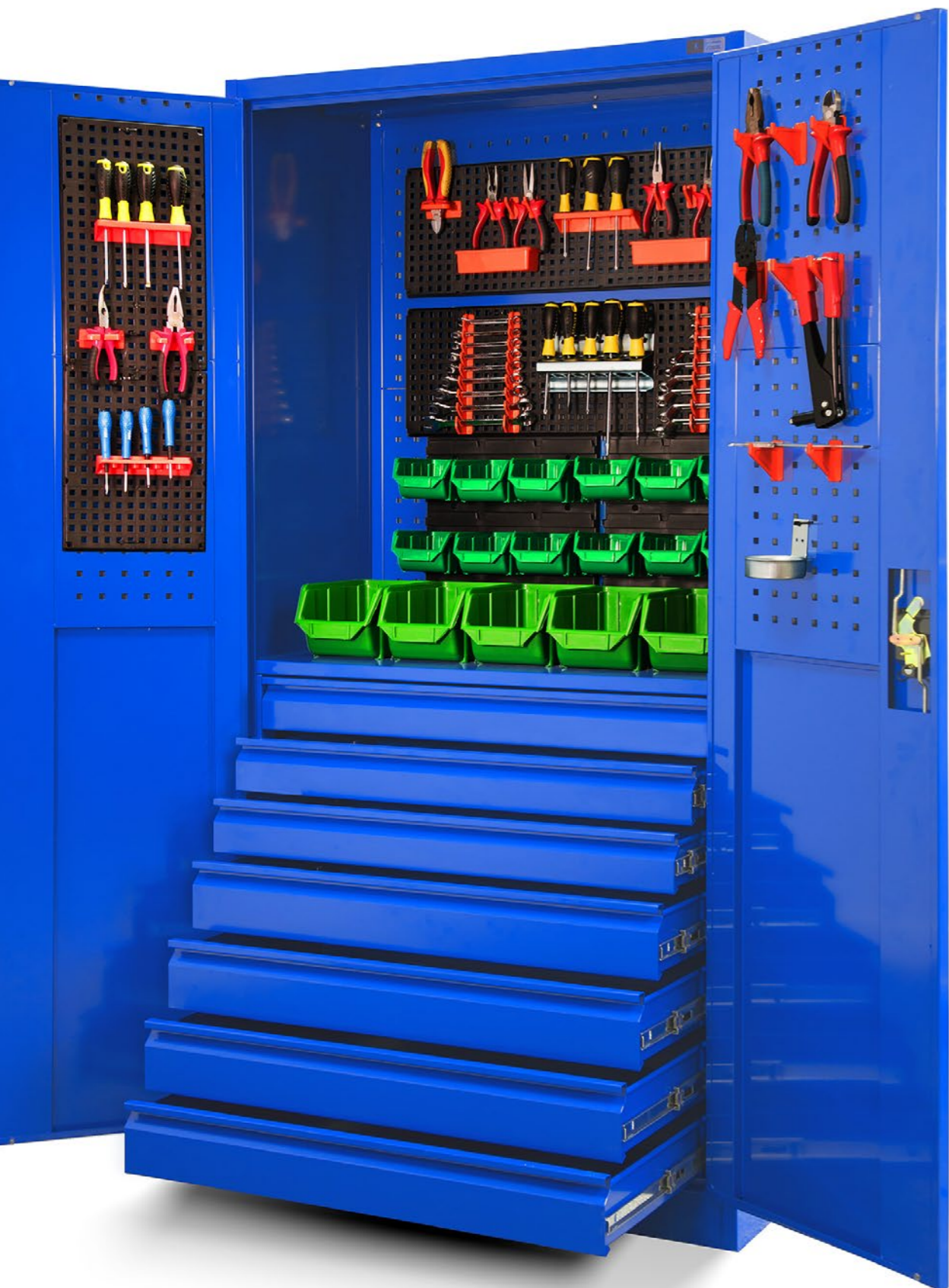

Meble Warsztatowe

Model: BEN

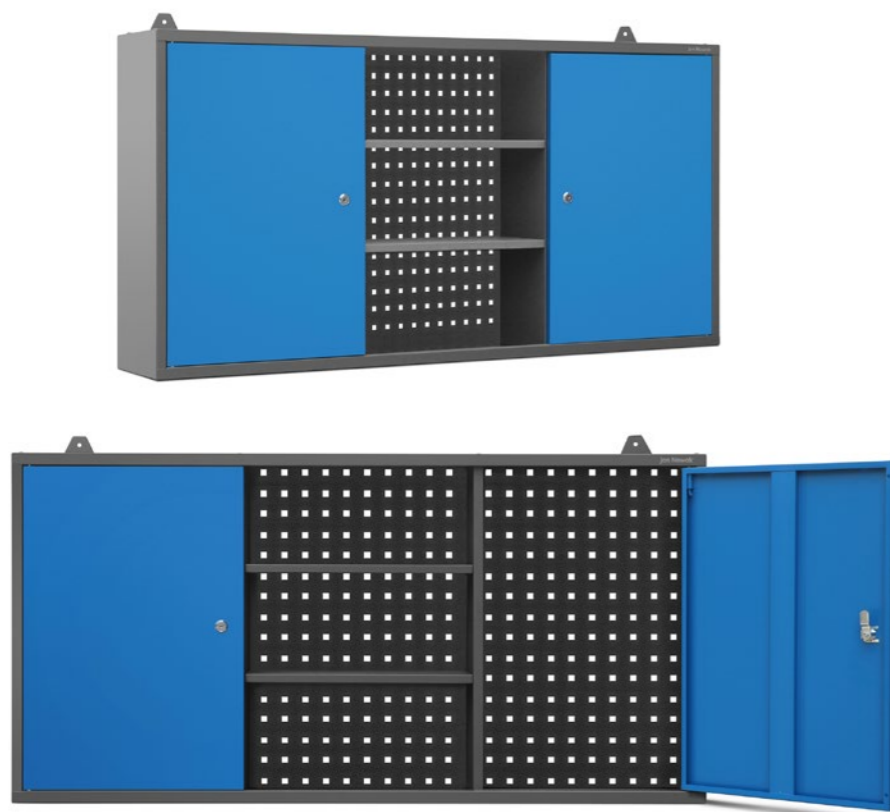

Wąska szafka do zawieszenia BEN to doskonałe uzupełnienie przestrzeni warsztatowej, zakładowej czy garażowej. Konstrukcja szafki podzielona jest na trzy strefy przechowywania. Dwie zamykane na klucz komory przedzielone są otwartą wnęką z półkami. Umieszczona z tyłu tablica perforowana ułatwi organizację narzędzi i utrzymanie porządku. BEN to model o kompaktowych wymiarach (120x60x20 cm), który świetnie nadaje się do mniejszych przestrzeni.

Opis

| | | | |
|---------------------------|-------------------------|--|-------|
| Rozmiar: | 1200x600x200 mm | Maksymalne obciążenie: | 40 kg |
| Waga szafki: | 17 kg | Średnica otworów tablicy perforowanej: | 5 mm |
| Materiał: | Stal malowana proszkowo | Odległość między otworami w tablicy perforowanej: | 10 mm |
| Grubość stali: | 0,8 mm | | |
| Wymiar opakowania: | 127,5x48,5x5,5 cm | | |

Kolory:

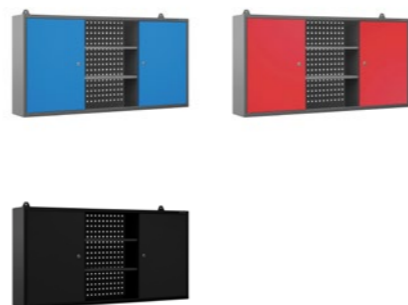

Do jakich pomieszczeń:



Przydomowy oraz profesjonalny warsztat



Garaż



Zakład wulkanizacyjny, zakład rzemieślniczy



Firma budowlana



Warsztat samochodowy

Zalety szafki BEN:

- Podział na trzy strefy przechowywania – dwie zamykane szafki i jedna otwarta wnęka. To sprawdzony sposób na wygodne przechowywanie narzędzi.
- Zamykane na klucz szafki umożliwiają przydzielenie dostępu do wnętrza tylko wybranym osobom. Jest to dobre miejsce na przechowywanie bardziej wartościowych narzędzi lub dokumentów.
- Umieszczona na całej długości szafki tablica perforowana pozwoli na świetne zagospodarowanie wnętrza szafki. Pozwoli to uniknąć bałaganu i zapewni łatwy dostęp do wszystkich przedmiotów.
- Malowane proszkowo elementy stalowe są świetnie zabezpieczone przed uszkodzeniami i rdzą. Równomierne pokrycie lakierem oraz świetnie dobrana kolorystyka znacząco wpływają na estetykę szafki i stworzenia pasującego do siebie zestawu mebli warsztatowych.
- Udźwig szafki wynosi aż 40 kg, ale przy obciążaniu mebla wziąć pod uwagę sposób montażu i wytrzymałość ściany.
- Doskonale dobrane wymiary sprawiają, że szafka jest jednocześnie pakowana i nie zajmuje dużo miejsca. Głębokość to tylko 20 cm, dlatego nie będzie utrudniać przemieszczania w wąskich pomieszczeniach.
- Intuicyjny i szybki montaż.

Główne cechy:

- Trzy strefy przechowywania
- 2 szafki zamykane na klucz
- 2 półki
- Tablica narzędziowa
- Malowana proszkowo stal
- Kompaktowe wymiary
- 6 lat gwarancji

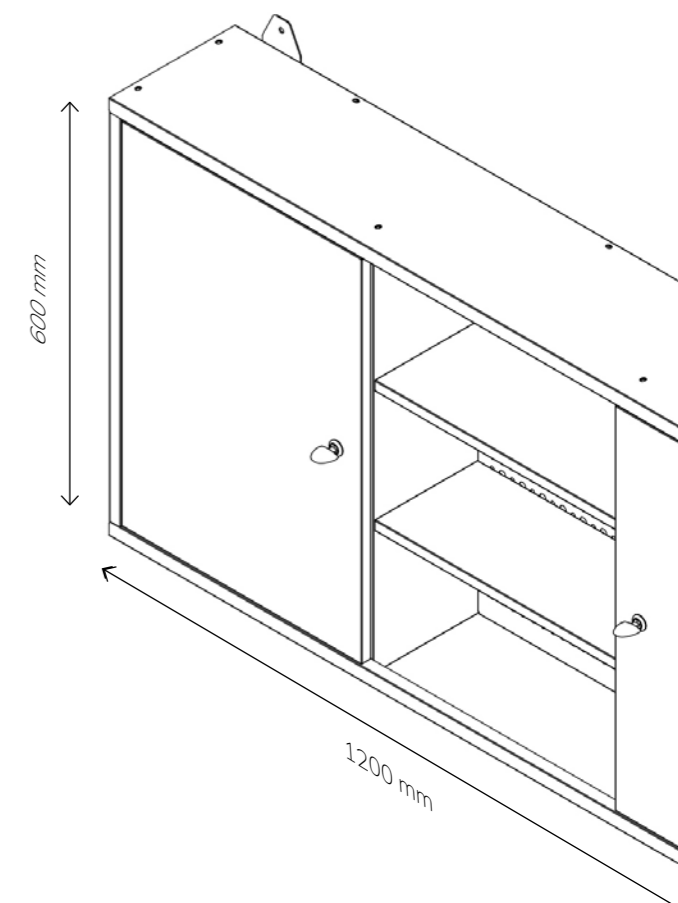

Model: BRUNO



Szafa warsztatowo-narzędziowa BRUNO to model, który świetnie sprawdzi się w garażach jednostek Straży Pożarnej, w warsztatach samochodowych oraz wszędzie tam, gdzie niezbędny jest wytrzymały, masywny oraz przemyślany mebel do przechowywania narzędzi.

Szafa wyposażona jest w 5 wygodnych półek o udźwigu do 80kg, oraz perforowane panele, na których można instalować ergoboxy oraz haki i dzięki temu w dowolny sposób rozmieścić swoje narzędzia.

Opis

| | | | |
|---------------------------|----------------|-----------------------|-------------------------|
| Rozmiar: | 1850x920x500mm | Materiał: | stal malowana proszkowo |
| Waga szafy: | 71kg | Grubość stali: | 0,8 mm |
| Waga szafy: | 80kg | Gwarancja: | 6 lat |
| Wymiar opakowania: | 194x110x10 cm | Atest: | PZH |

Kolory:



Do jakich pomieszczeń:



Warsztaty samochodowe, wulkaniczne



Jednostki Państwowej i Ochotniczej Straży Pożarnej



Komisariaty i komendy Policji, Straży Miejskiej



Zakłady produkcyjne i rzemieślnicze



Garaże

Zalety szafy BRUNO:

- BRUNO posiada 4 solidne półki, które wytrzymają obciążenie do 80kg.
- Wysokość półek można regulować co 25mm a dzięki temu dopasować wnętrze szafy do własnych potrzeb.
- Perforowane ścianki, na których zawiesić można haki i uchwyty oraz ergoboxy dają możliwość zaprojektowania układu narzędzi optymalnego dla siebie.
- Mocny 3-punktowy zamek chroni zawartość szafy i uniemożliwia dostęp do narzędzi niepowołanym osobom.
- Pełen zakres otwierania się drzwi umożliwia łatwiejszy dostęp do zawartości szafy.
- Wzmocnione drzwi i solidny korpus z grubej stali to pewność, że BRUNO jest solidny i bezpieczny w użytkowaniu.
- Prosty, szybki, samodzielny montaż.

Główne cechy:



praktyczne, perforowane wnętrze szafy



3-punktowy zamek chroniący zawartość



konstrukcja z grubej stali



regulacja półek co 25 mm



łatwość w utrzymaniu porządku

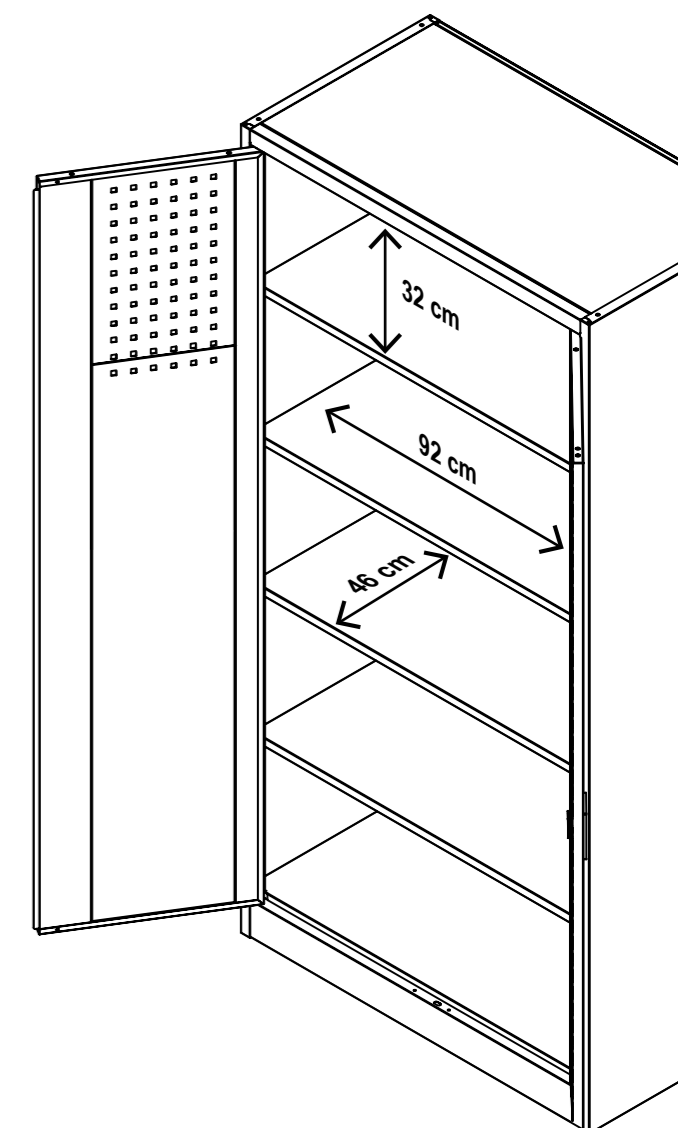

Model: DAREK



Kolory:



Z szafą warsztatową DAREK przechowywanie narzędzi to pestka! Model posiada pojemną wnękę z perforowaną ścianką oraz 7 głębokich szuflad – funkcjonalne wnętrze szafy pozwala zachować porządek i ułatwia dostęp do przechowywanych narzędzi. Znajdująca się w środku perforacja pozwala umieścić we wnętrzu szafy haki i uchwyty, niezbędne do przechowywania narzędzi. Mocna konstrukcja i dwuskrzydłowe drzwi zamykane na ryglowany zamek zapewniają wymagane bezpieczeństwo.

Opis

| | | | |
|---------------------------|---|---|----------|
| Rozmiar: | 1850x920x500 mm | Odl. między otworami w tablicy perforowanej: | 27 mm |
| Waga szafy: | 138 kg | Wymiary otworów tab. perforowanej: | 10x10 mm |
| Materiał: | Stal malowana proszkowo | Udźwig jednej szuflady: | 40 kg |
| Grubość stali: | 1,1 mm | Atest | PZH |
| Wymiar opakowania: | 194x109x10 cm 84,5x50x28 cm 84x50x44,5 cm | | |

Do jakich pomieszczeń:



Warsztaty samochodowe, zakłady produkcyjne, magazyny



Zakłady rzemieślnicze, firmy budowlane



Przydomowe warsztaty, garaże



Pomieszczenia Straży Pożarnej



Komisariatów i komend Policji, Straży Miejskiej

Zalety szafy DAREK:

- Szafa warsztatowa jest niezwykle wytrzymała, odporna na uszkodzenia oraz zawsze pozostaje stabilnie. Waży aż 138 kg, bo powstała z solidnej blachy stalowej o grubości 1,1 mm.
- Siedem pojemnych szuflad sprawi, że z łatwością można utrzymać porządek. Szuflady pozwolą na intuicyjną segregację gromadzonej zawartości. Płynną pracę zapewnią niezawodne, ciche prowadnice.
- Perforowane tablice umieszczone w trzech miejscach dają duże możliwości przechowywania narzędzi. Zawieszane na uchwytych przedmioty są zawsze łatwo dostępne.
- 3-punktowy zamek uniemożliwia niepowołanym osobom otwarcie drzwi do szafy.
- Wzmocnione drzwi i solidny korpus zwiększają wytrzymałość szafy oraz gwarantują bezpieczeństwo przechowywanym przedmiotom czy dokumentom.
- Drzwi do szafy DAREK nie tylko zabezpieczają zawartość, ale podczas codziennego użytkowania ułatwiają również dostęp do szuflad i wnęki.
- Metalową konstrukcję szafy łatwo utrzymać w czystości, można ją dezynfekować.

Główne cechy:

- ≡ Solidna i stabilna konstrukcja
- ⋮ Tablica perforowana w 3 miejscach
- 📂 7 pojemnych szuflad
- 🔒 3-punktowy zamek zabezpieczający zawartość
- 🔲 Solidna stal malowana proszkowo
- 🛡️ 6 lat gwarancji

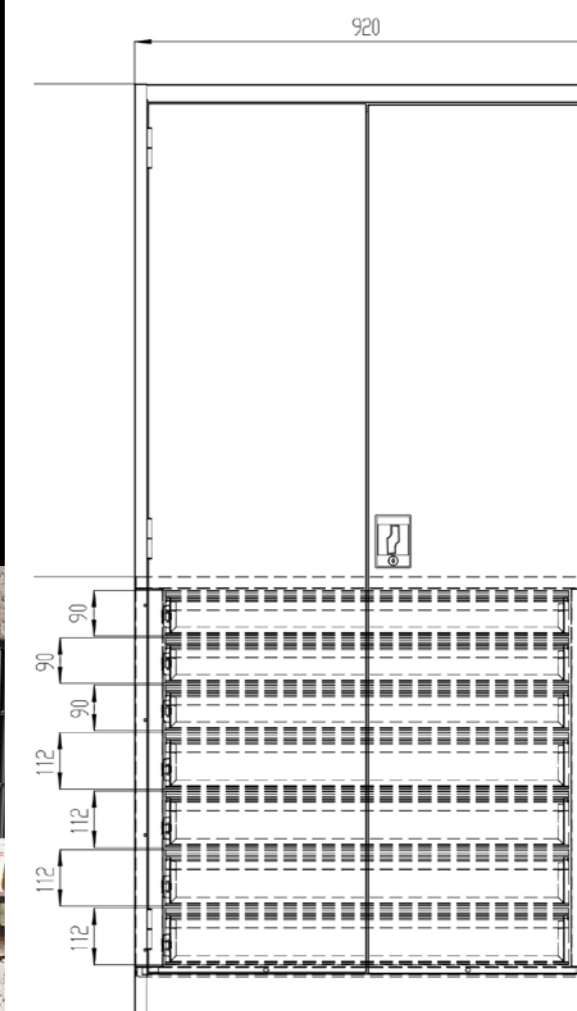

Model: ERIC



Kolory:



Stół warsztatowy ERIC zajmuje małą powierzchnię, daje natomiast ogromny komfort podczas wykonywania niewielkich napraw. Minimalistyczna aczkolwiek bardzo nowoczesna konstrukcja składa się z blatu z laminowanej płyty MDF wspartego na stabilnej stalowej konstrukcji. Wyposażony w szufladę oraz półki pozwala na uporządkowanie niezbędnych narzędzi. Wręcz perfekcyjnie uporządkujesz wszystkie śruby i nakrętki, a jednocześnie w trakcie pracy będziesz mieć je pod ręką. Dodatkowo pod blatem znajdują się dwie otwarte półki. Nie obawiaj się, że zabraknie miejsca do przechowywania.

Opis

| | | | |
|---------------------------|-------------------------|---------------------------------|---------------------------------------|
| Rozmiar: | 1200x850x600 mm | Maksymalne obciążenie: | Do 400 kg |
| Waga stołu: | 48,8 kg | Dopuszczalne obciążenie: | Szuflada 45 kg, półka 50 kg |
| Wymiar opakowania: | 129,5x70x12 cm | Blat: | Laminowana płyta MDF o grubości 30 mm |
| Materiał: | Stal malowana proszkowo | | |

Do jakich pomieszczeń:



Zakład wulkanizacyjny, zakład rzemieślniczy



Garaż



Przydomowy warsztat



Firma budowlana



Warsztat samochodowy

Zalety stołu ERIC:

- Regulowane nóżki pozwolą na wypoziomowanie mebla garażowego. Nawet gdy powierzchnia Twojej podłogi nie jest idealna.
- Solidny blat z laminowanej płyty MDF o grubości 30 mm o wymiarach 60 x 120 cm ma strukturę jasnego drewna. Jest niezwykle funkcjonalny i odporny na uszkodzenia.
- Farba nakładana metodą proszkową stanowi dodatkową warstwę ochronną stalowej konstrukcji.
- ERIC to Stół roboczy o maksymalnym obciążeniu do 400 kg.
- Nowoczesna konstrukcja jest wyposażona w pojemną szufladę oraz szafkę zamykaną na klucz. Dopuszczalne obciążenie szuflady to 45 kg, a półki 50 kg.
- Wybór 3 kolorów pozwoli dopasować stół warsztatowy ERIC do innych mebli warsztatowych firmy JAN NOWAK, np. szaf narzędziowych.
- Stół został wykonany ze stali, dlatego jest odporny na zniszczenia.
- Prosty, szybki, samodzielny montaż.



Główne cechy:

- 1 szuflada, 2 wygodne półki
- Szafka zamykana na klucz
- Mocny blat z MDF
- Regulowane nóżki
- 3 wersje kolorystyczne
- Udźwig do 400 kg
- Nowoczesny wygląd
- Stal malowana proszkowo

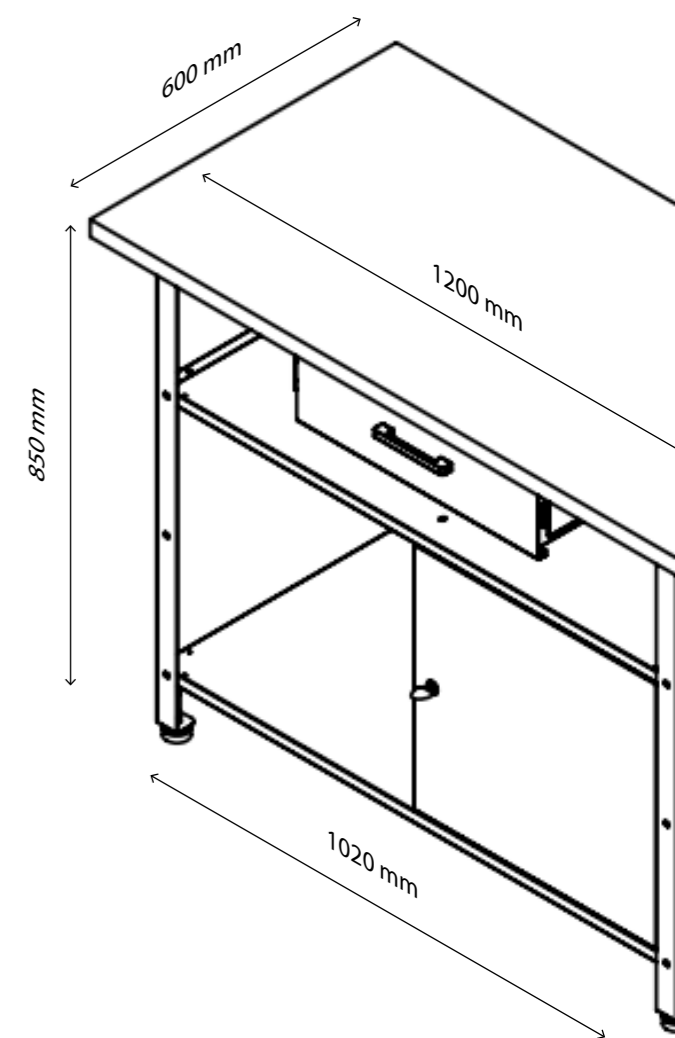

Model: FRANK



Kolory:



Stół roboczy to niezbędny element wyposażenia warsztatów, ale też podstawa wygodnej i bezpiecznej pracy zakładach wulkanizacyjnych, rzemieślniczych czy w przypadku hobbystycznych zajęć w zaciszu własnego garażu. FRANK posiada obszerny blat z laminowanej płyty MDF wsparty na stabilnej stalowej konstrukcji. Dodatkowo został wyposażony w 6 obszernych szuflad oraz szafkę z półkami zamykaną na klucz. Przód stołu nie jest całkowicie zabudowany szufladami i szafkami. Na środku znajduje się luka, dzięki której podczas siedzenia bez problemu przysuniesz się do blatu roboczego. FRANK opiera się na regulowanych nóżkach, które niwelują wszelkie nierówności.

Opis

| | | | |
|---------------------------|-------------------------|---------------------------------|---------------------------------------|
| Rozmiar: | 1700x850x600 mm | Maksymalne obciążenie: | Do 500 kg |
| Waga stołu: | 91,5 kg | Dopuszczalne obciążenie: | Szuflada 45 kg, półka 50 kg |
| Wymiar opakowania: | 190x70x16,5 cm | Blat: | Laminowana płyta MDF o grubości 30 mm |
| Materiał: | Stal malowana proszkowo | | |

Do jakich pomieszczeń:



Zakład wulkanizacyjny, zakład rzemieślniczy



Garaż



Przydomowy warsztat



Firma budowlana



Warsztat samochodowy

Zalety stołu FRANK:

- Regulowane nóżki pozwolą na wypoziomowanie mebla garażowego. Nawet gdy powierzchnia Twojej podłogi nie jest idealna.
- Solidny blat z laminowanej płyty MDF o grubości 30 mm o wymiarach 60 × 170 cm ma strukturę jasnego drewna. Jest niezwykle funkcjonalny i odporny na uszkodzenia.
- Na środku stołu znajduje się luka, dzięki której podczas siedzenia bez problemu przysuniesz się do blatu roboczego.
- Farba nakładana metodą proszkową stanowi dodatkową warstwę ochronną stalowej konstrukcji.
- Dzięki szafce na klucz bezpiecznie przechowasz wartościowe narzędzia.
- Nowoczesna konstrukcja jest wyposażona w 6 szuflad oraz szafkę zamykaną na klucz. Dopuszczalne obciążenie szuflady to 45 kg, a półki 50 kg.
- Wybór 3 kolorów pozwoli dopasować stół warsztatowy FRANK do innych mebli warsztatowych firmy JAN NOWAK, np. szaf narzędziowych.
- Stół został wykonany ze stali, dlatego jest odporny na zniszczenia.
- Prosty, szybki, samodzielny montaż.

Główne cechy:

- 6 wygodnych szuflad
- Szafka zamykana na klucz
- Mocny blat z MDF
- Regulowane nóżki
- 3 wersje kolorystyczne
- Udźwig do 500 kg
- Nowoczesny wygląd
- Stal malowana proszkowo

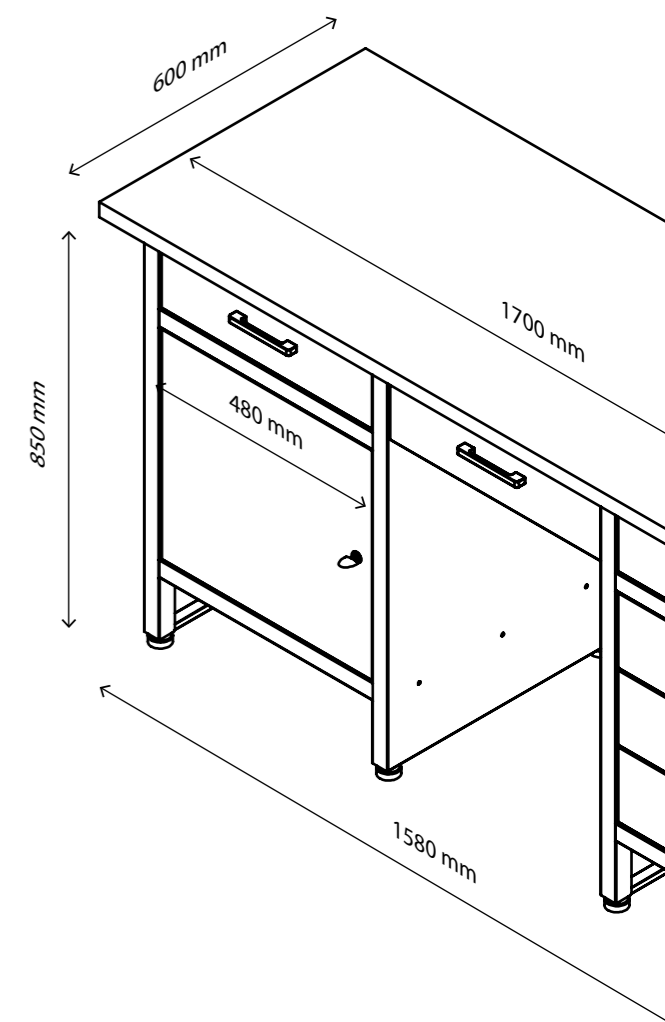

Model: HENRY



Jeśli brakuje Ci odpowiedniego miejsca do pracy w garażu lub warsztacie mamy dla Ciebie rozwiązanie. Stół warsztatowy HENRY sprawdzi się zarówno w garażu, jak i profesjonalnym warsztacie. Bardzo duża powierzchnia robocza blatu, a do tego pojemne szuflady i szafka zamykana na klucz to główne elementy tego stołu. HENRY charakteryzuje się dużą powierzchnią do pracy (60 × 170 cm) oraz dużym obciążeniem aż do 500 kg. Blat z laminowanej płyty MDF o grubości 30 mm zapewnia wysoką wytrzymałość na zniszczenie, czy ścieranie. HENRY opiera się na regulowanych nóżkach, które niwelują wszelkie nierówności.

Opis

| | | | |
|---------------------------|-------------------------|---------------------------------|---------------------------------------|
| Rozmiar: | 1700x850x600 mm | Maksymalne obciążenie: | Do 500 kg |
| Waga stołu: | 93,2 kg | Dopuszczalne obciążenie: | Szuflada 45 kg, półka 50 kg |
| Wymiar opakowania: | 179x70x13,5 cm | Blat: | Laminowana płyta MDF o grubości 30 mm |
| Materiał: | Stal malowana proszkowo | | |

Kolory:



Do jakich pomieszczeń:



Przydomowy oraz profesjonalny warsztat



Garaż



Zakład wulkanizacyjny, zakład rzemieślniczy



Firma budowlana



Warsztat samochodowy

Zalety stołu HENRY:

- Regulowane nóżki pozwolą na wypoziomowanie mebla garażowego. Nawet gdy powierzchnia Twojej podłogi nie jest idealna.
- HENRY jest wyposażony w 6 szuflad oraz obszerną szafkę zamykaną na klucz. Dopuszczalne obciążenie szuflady to 45 kg, a półki 50 kg.
- Solidny blat z laminowanej płyty MDF o grubości 30 mm o wymiarach 60 × 170 cm ma strukturę jasnego drewna. Jest niezwykle funkcjonalny i odporny na uszkodzenia.
- Farba nakładana metodą proszkową stanowi dodatkową warstwę ochronną stalowej konstrukcji.
- Dzięki szafce na klucz bezpiecznie przechowasz wartościowe narzędzia.
- Wybór 3 kolorów pozwoli dopasować stół warsztatowy HENRY do innych mebli warsztatowych firmy JAN NOWAK, np. szaf narzędziowych.
- Stół został wykonany ze stali, dlatego jest odporny na zniszczenia.
- Prosty, szybki, samodzielny montaż.

Główne cechy:

- 6 wygodnych szuflad
- Szafka zamykana na klucz
- Mocny blat z MDF
- Regulowane nóżki
- 3 wersje kolorystyczne
- Udźwig do 500 kg
- Nowoczesny wygląd
- Stal malowana proszkowo

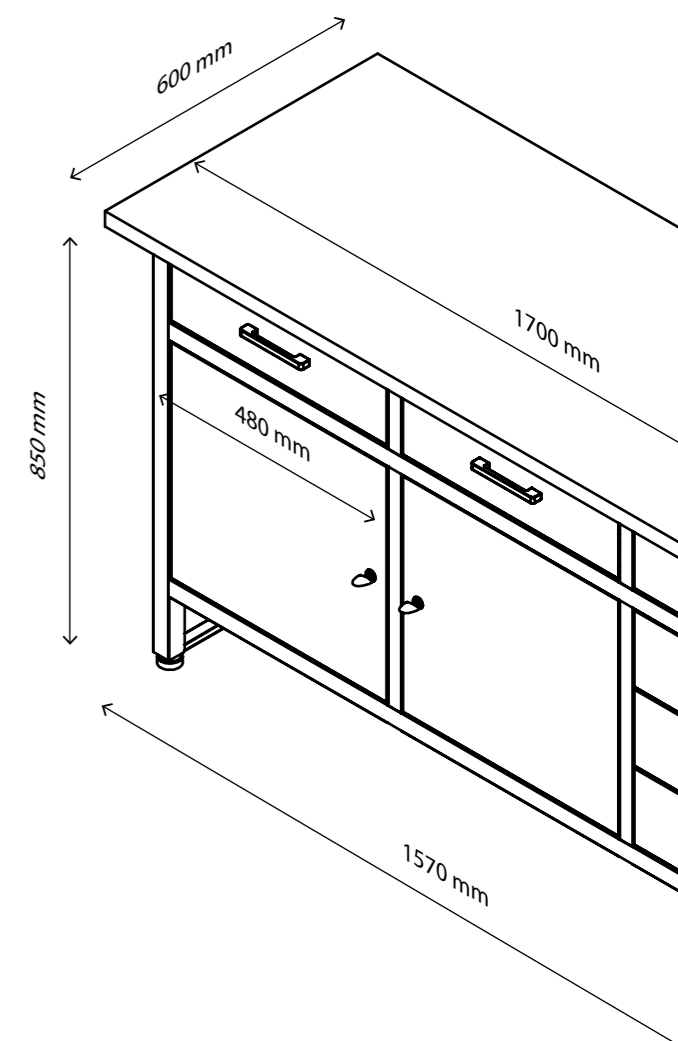

Model: HUGO



Kolory:



Wózek warsztatowy HUGO to funkcjonalny mebel, który sprawia, że najpotrzebniejsze do pracy narzędzia zawsze są pod ręką. Posiada trzy strefy przechowywania. Każda z nich jest zabezpieczona specjalnym rantem, który uniemożliwia upadek znajdujących się na nim przedmiotów podczas przemieszczania. Pozwalające na bezproblemowe przemieszczanie kółka, konstrukcja z mocnej stali oraz niewielkie wymiary (70x78x40 cm) sprawiają, że wózek HUGO to niezwykle przydatny element każdego warsztatu, zakładu czy garażu.

Opis

| | | | |
|-----------------------|-------------------------|---------------------------|-----------------|
| Rozmiar: | 780x700x400 mm | Atest | PZH |
| Waga wózka: | 14 kg | Wymiar opakowania: | 79,5x50x17,5 cm |
| Materiał: | Stal malowana proszkowo | | |
| Grubość stali: | 1,1 mm / 0,8 mm | | |

Do jakich pomieszczeń:



Warsztaty samochodowe, zakłady produkcyjne, magazyny



Zakłady rzemieślnicze, firmy budowlane



Przydomowe warsztaty, garaże



Pomieszczenia Straży Pożarnej



Komisariatów i komend Policji, Straży Miejskiej

Zalety wózka HUGO:

- Mocną konstrukcją tworzą dwa rodzaje malowanej proszkowo stali – jedna o grubości 1,1 mm, z której powstał stelaż oraz druga, tworząca półki wózka, o grubości 0,8 mm. Co sprawia, że wózek jest wytrzymały, solidny i w świetnej kondycji służy przez długie lata.
- Odpowiednio dobrane wymiary sprawiają, że wózek HUGO nie zajmuje dużo miejsca, a dzięki trzem poziomom przechowywania jest w stanie pomieścić naprawę sporo. To świetne rozwiązanie nawet do niewielkich pomieszczeń.
- Półki o udźwigu do 45 kg to doskonałe miejsce na narzędzia czy akcesoria, np. wkrętaki lub klucze, które są niezbędne w danym momencie pracy.
- HUGO został wyposażony w wysokiej jakości kółka, które przesuwają się cicho i płynnie po każdej powierzchni, nawet chropowatej i nierównej.
- Poręczny uchwyt z boku wózka pozwala na komfortowe przemieszczanie go z miejsca na miejsce i to również przy dużym obciążeniu.

Główne cechy:

- ✓ Solidna konstrukcja
- ✓ Duży udźwig
- ✓ Kompaktowe wymiary
- Ciche, zwrotne kółka
- ✓ Uchwyt ułatwiający przemieszczanie
- Malowana proszkowo stal
- ✓ 6 lat gwarancji

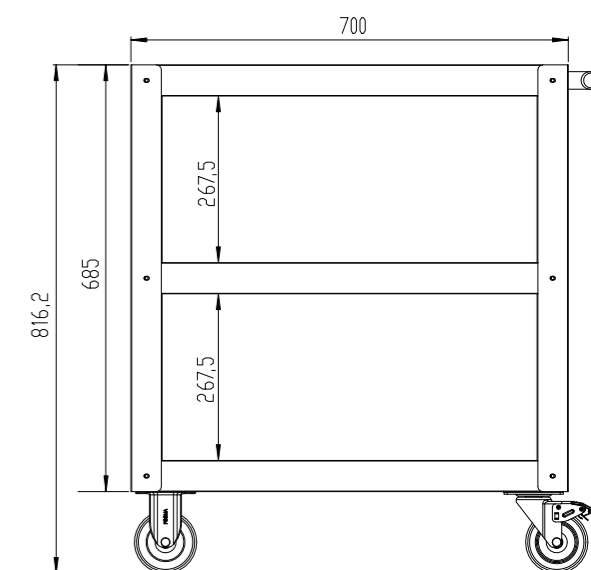
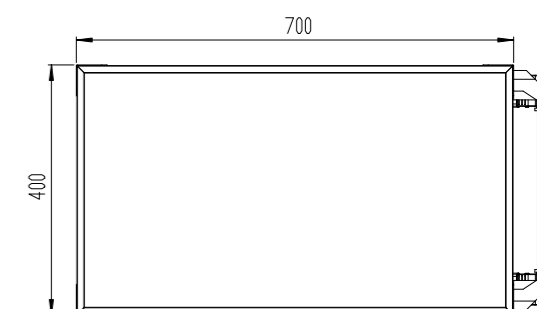

Model: JOE



Wózek narzędziowy JOE wyposażony jest w 6 pojemnych szuflad, dzięki którym najpotrzebniejsze narzędzia są zawsze na wyciągnięcie ręki. Dodatkowe możliwości przechowywania zapewniają umieszczone na bokach tablice perforowane. Wytrzymałe i zwrotne kółka umożliwiają wygodne przemieszczanie po każdej powierzchni. Solidny zamek zabezpiecza przechowywane przedmioty przed dostępem niepowołanych osób.





Opis

| | | | |
|-------------------------------|-------------------------|---|---------------|
| Rozmiar: | 995x680x460 mm | Atest | PZH |
| Waga wózka: | 48 kg | Udźwig szuflad: | 40 kg |
| Materiał: | stal malowana proszkowo | Wymiar opakowania: | 92x75x53,5 cm |
| Grubość stali: | 0,8 mm | Odl. między otworami w tab.perf. | 27 mm |
| Maksymalne obciążenie: | 327 kg | | |

Kolory:



Do jakich pomieszczeń:









-  Warsztaty samochodowe, zakłady produkcyjne, magazyny
-  Zakłady rzemieślnicze, firmy budowlane
-  Przymiowe warsztaty
-  Garaże

Zalety wózka JOE:

- Wykonany z wytrzymałej stali o grubości 0,8 mm, pokrytej farbą proszkową. Dzięki temu jest odporny na korozję i uszkodzenia mechaniczne, a także łatwy w utrzymaniu czystości.
- Zawiera 6 pojemnych szuflad o dwóch wielkościach – 3 górne są płytkie i nadają się do przechowywania drobnych narzędzi. Dolne mają powiększoną głębokość z myślą o większych przedmiotach.
- Szerokie uchwyty na froncie szuflad i wytrzymałe prowadnice umożliwiają proste otwieranie i szybki dostęp do narzędzi.
- Praktyczny zamek pozwala zabezpieczyć dostęp do wszystkich szuflad jednym przekręceniem klucza. Dwa klucze w zestawie.
- Umieszczone na bokach tablice perforowane oferują dodatkową przestrzeń do przechowywania. Z pomocą uchwytów (nie są częścią zestawu) można na nich odwiesić najczęściej używane narzędzia, by mieć je zawsze pod ręką.
- Wnętrza szuflad i górna część wózka zawierają ochronne maty, które izolują narzędzia od metalowej podstawy, zapobiegając rysowaniu i hałasowi podczas przemieszczania.
- Łatwe przemieszczanie po każdej powierzchni możliwe jest dzięki wygodnemu uchwytowi i zwrotnym, kauczukowym kółkom, które nie niszczą podłogi.



Główne cechy:

-  6 szuflad
-  1 zamek do wszystkich szuflad
-  Boczne panele perforowane
-  Malowana proszkowo stal
-  Duże kółka z hamulcami
-  Uchwyt ułatwiający przemieszczanie
-  Maty ochronne
-  6 lat gwarancji

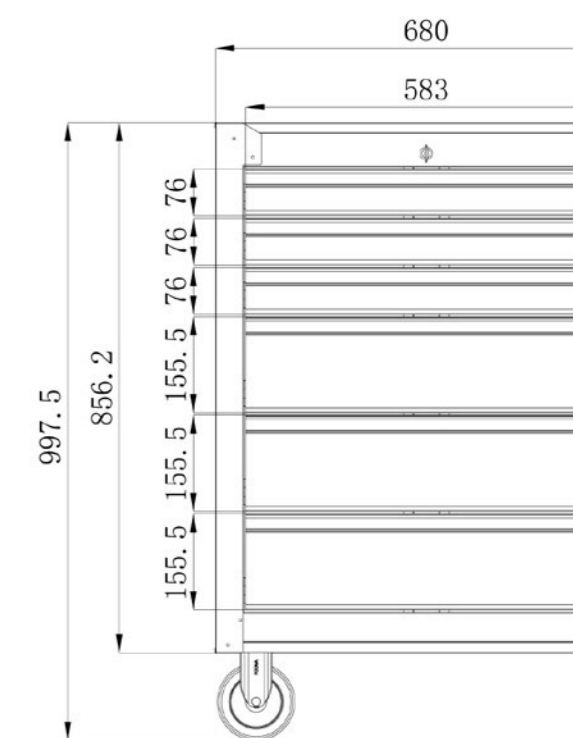

Model: LEO

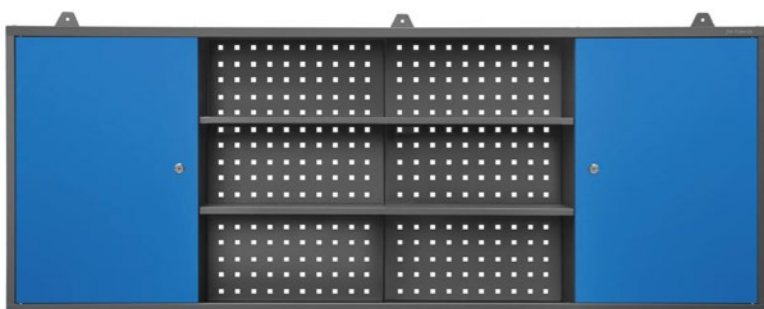
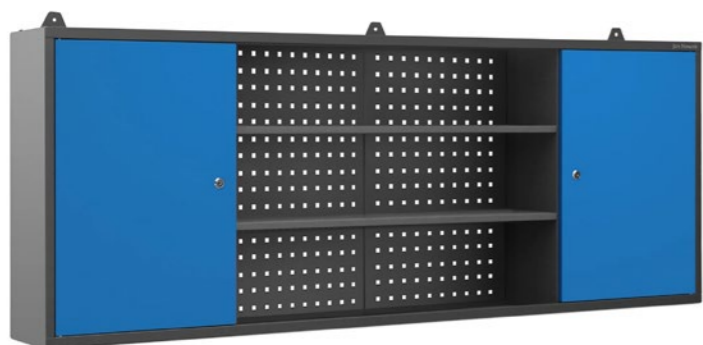

Szafka wisząca LEO ma doskonale dobrane wymiary: dużą szerokość (aż 160 cm), optymalną wysokość (60 cm) i niewielką głębokość (20 cm). Dzięki temu świetnie nadaje się do wąskich pomieszczeń czy do zawieszania nad stołem warsztatowym. Posiada trzy wydzielone strefy, z czego dwie są zamykane na klucz. Dodatkowym udogodnieniem jest tablica perforowana umieszczona z tyłu, która umożliwia wygodne zawieszanie narzędzi. Szafka LEO to sprawdzone rozwiązanie zarówno do zakładów, fabryk, jak i przestrzeni prywatnej – garaży, domowych warsztatów.

Opis

Rozmiar: 1600x600x200 mm

Waga szafki: 21 kg

Materiał: Stal malowana proszkowo

Grubość stali: 0,8 mm

Wymiar opakowania: 167,5x48,5x6,5 cm

Odl. między otworami w tablicy perforowanej: 10 mm

Wymiary otworów tab. perforowanej: 5x5 mm

Maksymalne obciążenie: 40 kg

Kolory:



Do jakich pomieszczeń:



Zakłady rzemieślnicze, zakłady wulkanizacyjne



Firmy budowlane



Warsztaty samochodowe



Przydomowe warsztaty



Garaże

Zalety szafki LEO:

- Podział na trzy strefy przechowywania – dwie zamykane szafki i jedna, duża otwarta wnęka. To sprawdzony sposób na wygodne przechowywanie narzędzi.
- Zamykane na klucz szafki umożliwiają przydzielenie dostępu do wnętrza tylko wybranym osobom. Jest to dobre miejsce na przechowywanie bardziej wartościowych narzędzi lub dokumentów.
- Duża wnęka z łatwym dostępem do półek pomieści sporo przedmiotów, które zawsze będą znajdowały się na wyciągnięcie ręki.
- Umieszczona na całej długości szafki tablica perforowana pozwoli na świetnie zagospodarowane wnętrza szafki. Pozwoli to uniknąć bałaganu i zapewni łatwy dostęp do wszystkich przedmiotów.
- Malowane proszkowo elementy stalowe są świetnie zabezpieczone przed uszkodzeniami i rdzą. Równomierne pokrycie lakierem oraz świetnie dobrana kolorystyka znacząco wpływają na estetykę szafki i stworzenia pasującego do siebie zestawu mebli warsztatowych.
- Udźwig szafki wynosi aż 40 kg, ale przy obciążaniu mebla wziąć pod uwagę sposób montażu i wytrzymałość ściany.
- Przemysłane wymiary. Szafka jest szeroka (aż 160 cm), ale ma tylko 20 cm głębokości, dlatego pomieści sporo przedmiotów i jednocześnie nie będzie utrudniać przemieszczania w wąskich pomieszczeniach.
- Dla uzyskania doskonałej stabilności szafka LEO ma aż trzy haczyki służące do mocowania do ściany.
- Intuicyjny i szybki montaż.

Główne cechy:

- Trzy strefy przechowywania
- 2 szafki zamykane na klucz
- Obszerna wnęka z dwoma półkami
- Tablica narzędziowa
- Malowana proszkowo stal
- Duża szerokość szafki
- 6 lat gwarancji

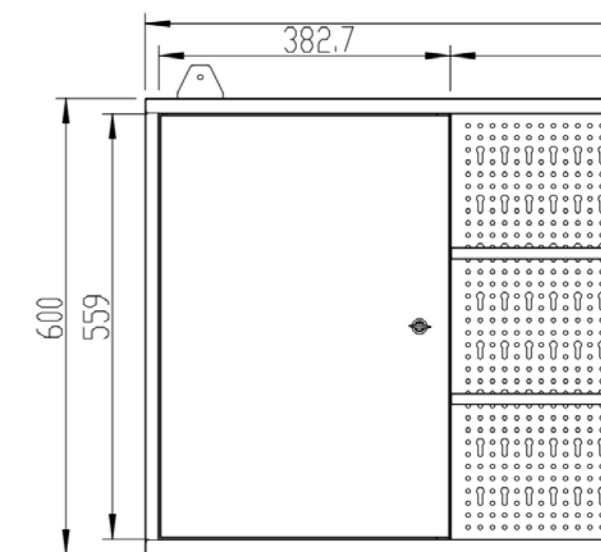
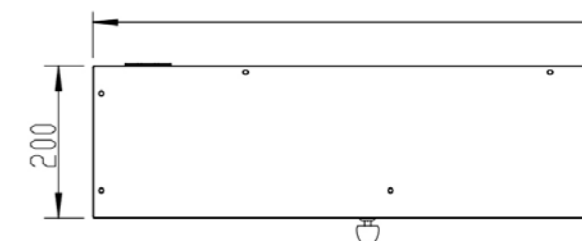

Model: LOGAN



Stół warsztatowy LOGAN to profesjonalny mebel zapewniający ergonomiczne i komfortowe miejsce do pracy. Masywny stelaż ze stali i regulowane nóżki sprawiają, że obszerny blat o wymiarach 150x75 cm jest w pełni stabilny. Duża tablica narzędziowa umieszczona na stelażu pod lampę pozwala na świetną organizację i przechowywanie wszystkich niezbędnych akcesoriów i narzędzi blisko stanowiska pracy. Zamykane na klucz szuflad nadają się do przechowywania wartościowych przedmiotów lub dokumentów. Umieszczone w stelażu gniazdko pozwoli wygodnie podłączyć sprzęt elektroniczny.

Opis

| | | | |
|---------------------------|--|---|----------|
| Rozmiar: | 1500x800x750 mm | Odl. między otworami w tablicy perforowanej: | 27 mm |
| Waga stołu: | 86 kg | Wymiary otworów tab. perforowanej: | 10x10 mm |
| Materiał: | Stal malowana proszkowo | Maksymalne obciążenie: | 600 kg |
| Grubość stali: | 1,5/1,0/0,8 mm | Dopuszczalne obciążenie szuflady: | 45 kg |
| Wymiar opakowania: | 62x57,5x40,5 cm 158,5x84x16 cm 143,5x49,5x5 cm | | |

Kolory:



Do jakich pomieszczeń:



Zakłady rzemieślnicze, zakłady wulkanizacyjne



Firmy budowlane



Warsztaty samochodowe



Przydomowe warsztaty



Garaże

Zalety stołu LOGAN:

- Regulowane nóżki dają możliwość uzyskania stabilnego i wypoziomowanego blatu. Niezbędna funkcjonalność szczególnie w przypadku nierównej podłogi.
- Satysfakcjonująca powierzchnia do pracy o wymiarach 150x75 cm. Powiększona głębokość wpływa na komfort wykonywanych obowiązków nawet przy zawieszonych ergoboxach. Blat jest wykonany z mocnej płyty MDF o grubości 3 mm.
- Malowane proszkowo elementy stalowe są świetnie zabezpieczone przed uszkodzeniami i rdzą. Równomierne pokrycie lakierem oraz świetnie dobrana kolorystyka znacząco wpływają na estetykę stołu warsztatowego.
- Górny stelaż umożliwia montaż oświetlenia. Jest regulowany, dlatego można go dopasować do wykonywanej pracy. Stół warsztatowy nie zawiera lampy w zestawie.
- Dwie, obszerne szuflady z zamknięciem na klucz o udźwigu 45 kg każda. Dodatkowo posiadają wygodne uchwyty, które ułatwiają otwieranie szuflad w rękawiczkach.
- Stół warsztatowy posiada dwie tablice perforowane. Dolna przeznaczona jest do montażu organizatorów na drobne przedmioty, np. śrubki, natomiast górna jest odpowiednia do zawieszania narzędzi.
- Kształt stołu warsztatowego, który przypomina klasyczne biurko, pozwala na komfortową pracę w pozycji siedzącej.
- Narzędzia elektroniczne wygodnie można podłączyć do prądu dzięki wybudowanemu w stelażu gniazdku.

Główne cechy:

- 2 zamykane na klucz szuflady
- Tablica narzędziowa
- Stelaż na lampę
- Mocny blat z MDF
- Regulowane nóżki
- Masywny, stabilny stelaż
- Wybudowane gniazdko typu europejskiego
- Malowana proszkowo stal
- 6 lat gwarancji

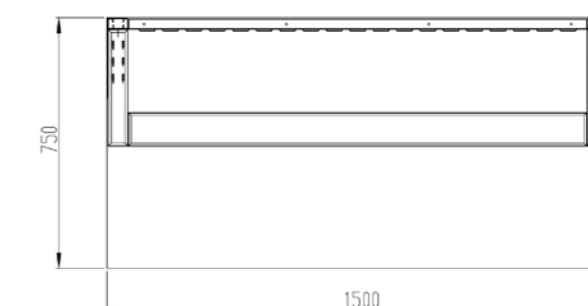
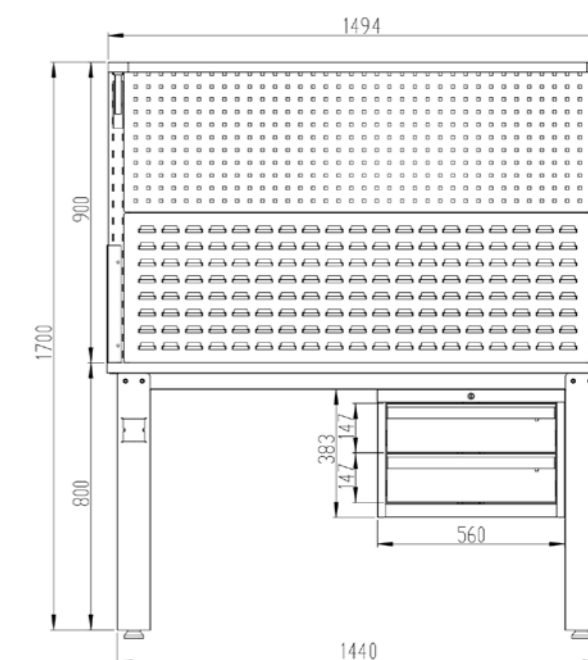

Model: MARIUSZ



Mobilna ścianka warsztatowa MARIUSZ składa się ze stabilnego stelaża z sześcioma metalowymi tablicami perforowanymi. Narzędzia można rozmieszczać po obu stronach solidnych paneli. Platforma na kółkach zapewnia wysoką mobilność, dzięki czemu najpotrzebniejsze narzędzia można mieć zawsze na wyciągnięcie ręki. Idealnie sprawdzi się w profesjonalnej fabryce czy warsztacie. Z nawiązką spełni też oczekiwania domowego majsterkowicza.

Opis

| | | | |
|--------------------------|--------------------------------------|---|-----------|
| Rozmiar: | 1555x965x610 mm | Odl. między otworami w tablicy perforowanej: | 27 mm |
| Waga ścianki: | 51 kg | Wymiary otworów tab. perforowanej: | 10x10 mm |
| Materiał: | stal malowana proszkowo | Średnica kółek: | 10, 16 cm |
| Grubość stali: | 1,6/1,3 mm | Atest | PZH |
| Wymiary opakowań: | 104,5x70,5x19 cm 152,5x34,5x11 cm | | |

Kolory:



Do jakich pomieszczeń:

 Warsztaty samochodowe, zakłady produkcyjne, magazyny







 Zakłady rzemieślnicze, firmy budowlane

 Przydomowe warsztaty, garaże

Zalety ścianki MARIUSZ:

- Tablice pokryte są farbą proszkową, która zapewnia wysoką odporność na korozję i uszkodzenia mechaniczne. Sprawia też, że narzędzia są na niej dobrze widoczne.
- Ścianka składa się z sześciu paneli. Cztery tablice perforowane są idealne do powieszenia kluczy, młotków czy śrubokrętów. Dwie kolejne mają haczyki do przymocowania ergoboxów, w których można przechowywać drobne przedmioty – śrubki, gwoździe czy uszczelki.
- Ułożenie tablic, a także rozmieszczenie narzędzi można dowolnie zmieniać, dostosowując przestrzeń przechowywania do własnej ergonomii pracy.
- Duże i zwrotne kółka, a także wygodna rączka na boku tablicy, umożliwiają łatwe przemieszczanie ścianki warsztatowej. Dzięki temu najpotrzebniejsze narzędzia są zawsze na wyciągnięcie ręki.
- Dwa kółka wyposażone są w hamulce, które unieruchomią ściankę warsztatową, zapewniając bezpieczeństwo podczas pracy.
- Wytrzymała podstawa wykonana jest z blachy 1,6 mm. Tablice o grubości 1,3 mm posiadają rozmieszczone co 27 mm kwadratowe otwory o szerokości 10 mm. Pozwala to stosować uchwyty podpierane dwoma haczykami, co ułatwia montaż i zapewnia wysoką stabilność.

Główne cechy:

-  Panele po dwóch stronach ścianki
-  2 typy paneli na narzędzia i ergoboxy
-  Malowana proszkowo stal
-  Duże kółka z hamulcami
-  Uchwyt ułatwiający przemieszczanie
-  6 lat gwarancji

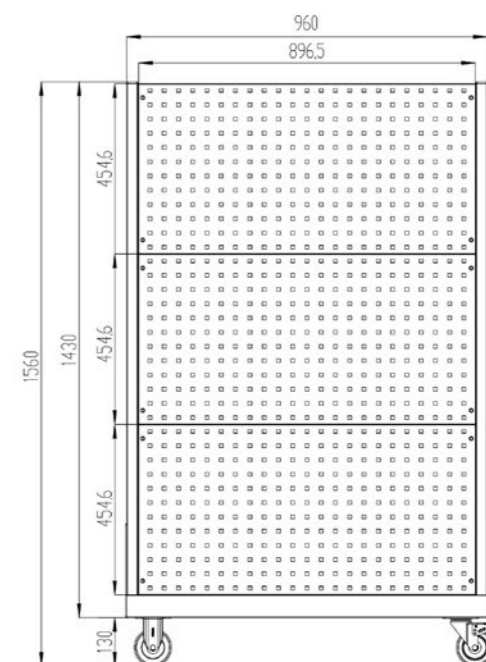
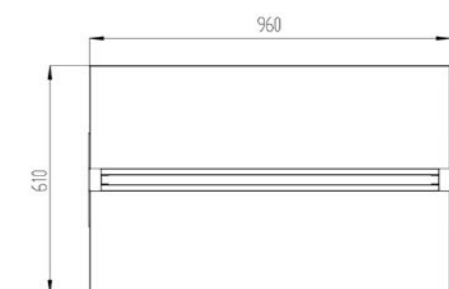

Model: PAULA

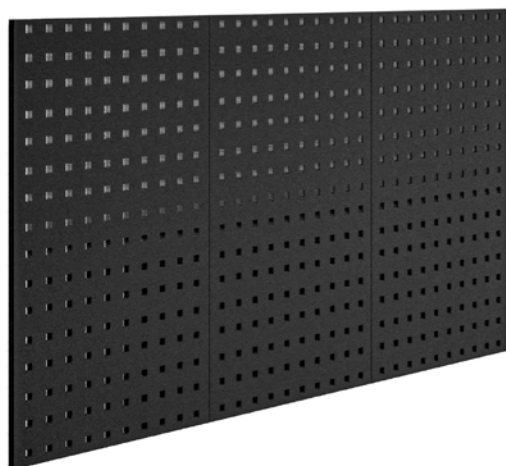

Tablica narzędziowa PAULA składa się z trzech niezależnych, malowanych proszkowo paneli metalowych, które tworzą wygodną przestrzeń do przechowywania o wymiarach 120 x 60 cm. Odporna na uszkodzenia tablica o grubości 0,8 mm nie zajmuje dużo miejsca, dzięki czemu idealnie sprawdzi się zarówno w większym, jak i mniejszym warsztacie. Równomiernie rozlokowane otwory umożliwiają uporządkowanie narzędzi według własnych preferencji.

Opis

Rozmiar: 600x1200x10 mm

Waga ścianki: 4,5 kg

Materiał: stal malowana proszkowo

Grubość stali: 0,8 mm

Wymiar opakowania: 194x109x10 cm
84,5x50x28 cm
84x50x44,5 cm

Odl. między otworami w tablicy perforowanej: 27 mm

Wymiary otworów tab. perforowanej: 10x10 mm

Kolory:



Do jakich pomieszczeń:



Warsztaty samochodowe, zakłady produkcyjne, magazyny



Zakłady rzemieślnicze, firmy budowlane



Przydomowe warsztaty, garaże

Zalety ścianki PAULA:

- Tablica PAULA składa się z trzech samodzielnych paneli perforowanych, które tworzą dostępną pod ręką przestrzeń o wymiarach 120 x 60 cm.
- W mniejszych pomieszczeniach tablicę można rozdzielić na trzy niezależne moduły na narzędzia, poprawiając ergonomię pracy.
- Wykonana z metalowych elementów o grubości 0,8 mm, nie zajmuje dużo przestrzeni i jest odporna na korozję, uszkodzenia mechaniczne i zarysowania.
- Tablica pokryta jest estetyczną powłoką proszkową, która nie tylko elegancko się prezentuje, ale również sprawia, że narzędzia są na niej dobrze widoczne.
- Kwadratowe otwory o wymiarach 10 x 10 mm rozlokowane są równomiernie co 27 mm, umożliwiając rozmieszczenie narzędzi według własnych upodobań.
- Przemysłana konstrukcja zapewnia łatwy i wygodny dostęp do ulubionych narzędzi, dzięki czemu sprawdzi się zarówno u hobbystycznego majsterkowicza, jak i profesjonalisty.
- Prosty i szybki sposób montażu na 12 kołków przytwierdzonych do ściany.



Główne cechy:

- ■ ■ Trzy osobne panele
- ■ ■ 12 kołków montażowych
- ■ ■ Malowana proszkowo stal
- ■ ■ 6 lat gwarancji

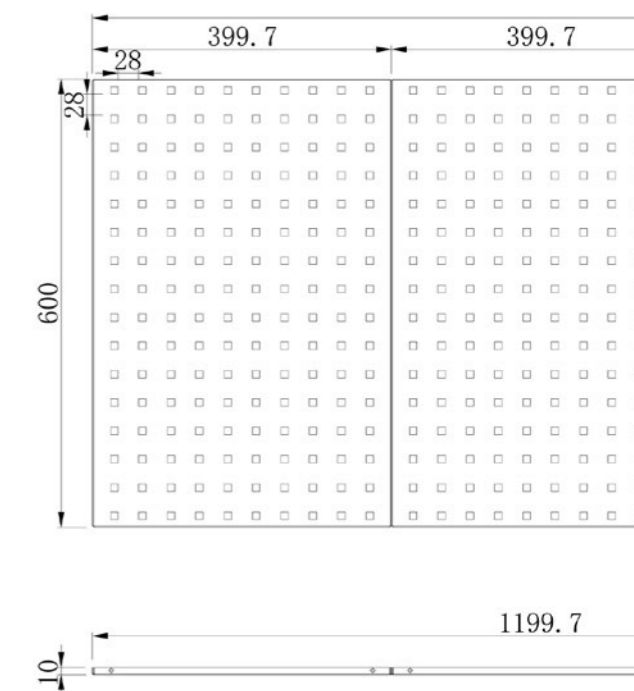

Model: SAM



Regał metalowy SAM to sprawdzony i wygodny sposób przechowywania przedmiotów czy narzędzi. Solidne, metalowe półki umieszczone na wzmocnionym stelażu zapewniają duży udźwig do 85 kg. Stelaż regału oferuje wygodną zmianę wysokości półek co 38 mm. Regał SAM wyróżnia się też wygodnym montażem bez konieczności skręcania. Idealnie nadaje się do warsztatów czy magazynów, sprawiając, że potrzebne przedmioty są zawsze na widoku.

Opis

Rozmiar: 1830x900x450 mm

Waga regału: 26 kg

Materiał: stal malowana proszkowo

Grubość stali: 1,0/0,6 mm

Wymiar opakowania: 100x58x12,5 cm

Udźwig półki: 85 kg

Kolory:



Do jakich pomieszczeń:



Warsztaty samochodowe, zakłady produkcyjne, magazyny



Zakłady rzemieślnicze, firmy budowlane







Przydomowe warsztaty, garaże

Zalety regał SAM:

- Wszystkie elementy regału metalowego SAM pokryte są farbą proszkową, która zapewnia ochronę przed korozją czy uszkodzeniami mechanicznymi i jest łatwa w utrzymaniu czystości.
- Stelaż wykonany jest z solidnej blachy o grubości 1 mm. Jego podpory zawierają dwie warstwy, przez co tylko wewnętrzna ma perforacje do mocowania półek, co wpływa na stabilność i wygląd regału.
- W zestawie znajduje się 5 wytrzymałych, metalowych półek o grubości 0,6 mm i maksymalnym udźwigu 85 kg, dzięki czemu można na nich umieścić sporo przedmiotów.
- Możliwość dostosowania wysokości półek co 38 mm zapewnia przestrzeń także na duże gabaryty.
- Łatwy montaż bez skręcania i dodatkowych narzędzi. Wsporniki półek o podwójnym nitowaniu łączą się ze stelażem na wcisk.
- W zestawie wszystkie potrzebne elementy – stopki, zaślepki, elementy łączące i czytelna instrukcja.



Główne cechy:

-  5 półek o udźwigu 85 kg
-  Regulacja wysokości półek
-  Malowana proszkowo stal
-  Konstrukcja niewymagająca skręcania
-  6 lat gwarancji

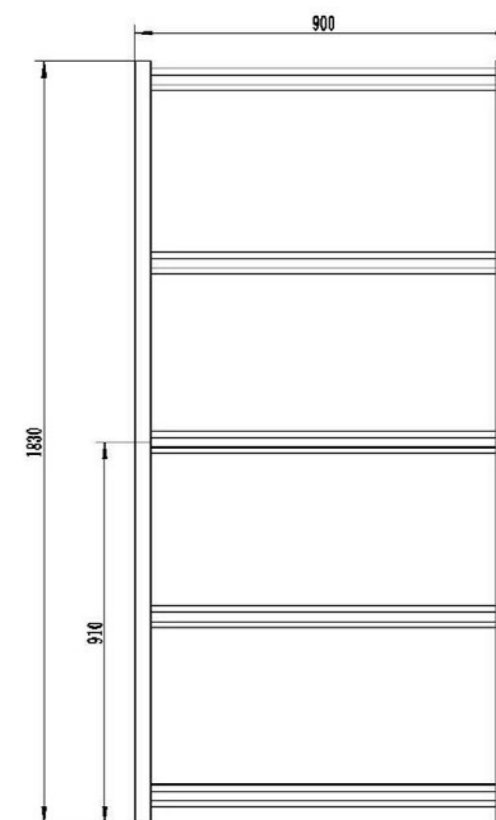

Model: STEVE



Kolory:



Szafa komputerowa STEVE umożliwia umieszczenie komputera jak najbliżej pracowników bez obawy o uszkodzenia drogiego sprzętu. Wydzielone trzy funkcjonalne strefy (na monitor, myszkę i klawiaturę oraz jednostkę centralną) zamykane na klucz pozwolą Ci z łatwością zarządzać dostępem do każdej z nich. Szafa chroni komputer przed przegrzaniem, ponieważ posiada otwory wentylacyjne oraz dedykowane miejsce na montaż wentylatora.

Opis

| | | | |
|-----------------------|-------------------------|---------------------------------------|------------------|
| Rozmiar: | 640x1750x630 mm | Wymiary otworu pod wentylator: | 124x124 mm |
| Waga szafy: | 62 kg | Udźwig półki: | 70 kg |
| Materiał: | stal malowana proszkowo | Wymiar opakowania: | 182,5x72,5x20 cm |
| Grubość stali: | 0,6/0,8 mm | | |

Do jakich pomieszczeń:



Zakłady rzemieślnicze



Zakłady wulkanizacyjne



Firmy budowlane



Warsztaty samochodowe









Magazyny

Zalety szafy STEVE:

- Wygodne korzystanie z ekranu komputera – strefa na monitor zabezpieczona drzwiczkami ze szkłem hartowanym. To wytrzymałe rozwiązanie, które w porównaniu do odpowiedników z pleksi nie rysuje się łatwo i zachowuje doskonały stan przez długi czas.
- Doskonała wentylacja – boczne wywietrzniki i dedykowany otwór na wentylator gwarantują swobodny przepływ powietrza i zapobiegają przegrzaniu się sprzętów. Zestaw nie zawiera wentylatora.
- Ułatwiona organizacja kabli – na dole szafy komputerowej mieści się otwór na wyprowadzenie przewodów. Jedno dedykowane miejsce na wszystkie kable chroni przed dostaniem się do środka kurzu i brudu.
- Niezawodne bezpieczeństwo – jednostka centralna komputera jest zabezpieczona wzmocnionymi drzwiami oraz solidnym zamkiem ryglowanym w trzech punktach.
- Praktyczny podział na 3 strefy – każdy poziom jest zamykany na osobny klucz. Dzięki temu pracownik będzie miał dostęp tylko do myszki i klawiatury, a administrator IT do całego sprzętu. Do wszystkich zamków dodajemy dwa klucze.
- Perfekcyjne wypoziomowanie – regulowane stópki umożliwiają ustawienie szafy prosto nawet przy nierównej podłodze.
- Wnętrze dopasowane do wyposażenia – dodatkowe półki z możliwością regulacji wysokości co 25 mm.

Główne cechy:

-  3 strefy zamykane na osobny klucz
-  2 regulowane półki
-  Otwory wentylacyjne
-  Drzwiczki ze szkłem hartowanym
-  Malowana proszkowo stal
-  Regulowane stópki
-  6 lat gwarancji

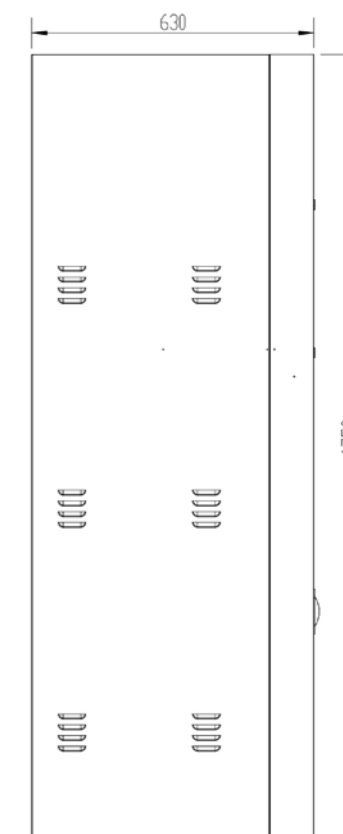

Model: SZYMON



Kolory:



Szafa warsztatowa SZYMON łączy w sobie wygodę przechowywania narzędzi w szufladach z odpowiednio dużą przestrzenią na większe rzeczy. W środku szafy oraz na wewnętrznej stronie drzwi znajdują się dwa typy tablic perforowanych. Górne pozwalają na montaż uchwytów i haków na narzędzia, natomiast te znajdujące się poniżej są przeznaczone do zawieszenia pojemników ergobox. Dodatkowo szafa wyposażona jest w dwie duże szuflady. Dzięki przemyślanym udogodnieniom zachowanie porządku w szafie SZYMON jest wyjątkowo proste, a odnalezienie potrzebnej rzeczy trwa bardzo krótko.

Opis

| | | | |
|---------------------------|--------------------------------|---|----------|
| Rozmiar: | 1850x920x500 mm | Odl. między otworami w tablicy perforowanej: | 27 mm |
| Waga szafy: | 120 kg | Wymiary otworów tab. perforowanej: | 10x10 mm |
| Materiał: | Stal malowana proszkowo | Udźwig półki: | 80 kg |
| Grubość stali: | 1,1 mm | Udźwig szuflady: | 40 kg |
| Wymiar opakowania: | 194x110x10 cm 85x50,5x19 cm | Atest: | PZH |

Do jakich pomieszczeń:



Warsztaty samochodowe, zakłady produkcyjne, magazyny



Zakłady rzemieślnicze, firmy budowlane



Przydomowe warsztaty, garaże



Pomieszczenia Straży Pożarnej



Komisariatów i komend Policji, Straży Miejskiej

Zalety szafy SZYMON:

- Konstrukcja szafy jest stabilna i odporna na uszkodzenia, bo powstała z malowanej proszkowo blachy stalowej o grubości 1,1 mm.
- Pojemne wnętrze szafy skrywa dwie szuflady oraz dwie wnęki. Dzięki regulowanym co 25 mm półkom można dopasować jej wnętrze do indywidualnych potrzeb.
- Obszerna wnęka na dole świetnie nadaje się do przechowania dużych i ciężki przedmiotów, ponieważ zdecydowanie łatwiej po nie sięgnąć.
- Konstrukcja ze specjalną perforacją w górnej części szafy sprawia, że doskonale nadaje się do wprowadzenia wygodnej i dobrze zorganizowanej przestrzeni na niewielkie przedmioty, takie jak śrubki, nakrętki, śrubokręty, klucze.
- Dwie szuflady umieszczone na wysokości dłoni pozwalają na szybki i komfortowy dostęp do schowanych w nich narzędzi. Za sprawą wysokiej jakości prowadnic są wyjątkowo ciche i mogą udźwignąć aż 40 kg.
- Wszystkie znajdujące się w środku przedmioty są odpowiednio zabezpieczone, ponieważ szafa posiada ryglowany w 3 punktach zamek. Mocne drzwi i 3-punktowy zamek uniemożliwiają niepowołanym osobom otwarcie drzwi do szafy.
- Montaż szafy jest szybki i intuicyjny.

Główne cechy:



Solidna i stabilna konstrukcja



2 pojemne szuflady



2 typy perforacji dla świetnej organizacji przedmiotów



2 wytrzymałe półki



Regulacja półek co 25 mm



3-punktowy zamek zabezpieczający zawartość



Malowana proszkowo stal



6 lat gwarancji



TABELA INDEKSÓW

Meble Modern:

| MODEL | KOLOR | SKU | EAN |
|--------|------------------|------|---------------|
| CARLA | butelkowa zieleń | 1580 | 5904405577561 |
| CARLA | czerwony | 1582 | 5904405577585 |
| CARLA | granatowy | 1581 | 5904405577578 |
| CARLA | morski | 1579 | 5904405577554 |
| FLAVIO | butelkowa zieleń | 1576 | 5904405577523 |
| FLAVIO | czerwony | 1578 | 5904405577547 |
| FLAVIO | granatowy | 1577 | 5904405577530 |
| FLAVIO | morski | 1575 | 5904405577516 |
| GINA | butelkowa zieleń | 1588 | 5904405577646 |
| GINA | czerwony | 1595 | 5904405577660 |
| GINA | granatowy | 1589 | 5904405577653 |
| GINA | morski | 1587 | 5904405577639 |
| LUCA | butelkowa zieleń | 1584 | 5904405577608 |
| LUCA | czerwony | 1586 | 5904405577622 |
| LUCA | granatowy | 1585 | 5904405577615 |
| LUCA | morski | 1583 | 5904405577592 |
| MARIO | butelkowa zieleń | 1572 | 5904405577486 |
| MARIO | czerwony | 1574 | 5904405577509 |
| MARIO | granatowy | 1573 | 5904405577493 |
| MARIO | morski | 1571 | 5904405577479 |
| MIA | butelkowa zieleń | 1564 | 5904405577400 |
| MIA | czerwony | 1566 | 5904405577424 |
| MIA | granatowy | 1565 | 5904405577417 |
| MIA | morski | 1563 | 5904405577394 |
| ROSA | butelkowa zieleń | 1560 | 5904405577363 |
| ROSA | czerwony | 1562 | 5904405577387 |
| ROSA | granatowy | 1561 | 5904405577370 |
| ROSA | morski | 1559 | 5904405577356 |
| VITO | butelkowa zieleń | 1568 | 5904405577448 |
| VITO | czerwony | 1570 | 5904405577462 |
| VITO | granatowy | 1569 | 5904405577455 |
| VITO | morski | 1567 | 5904405577431 |

Meble biurowe:

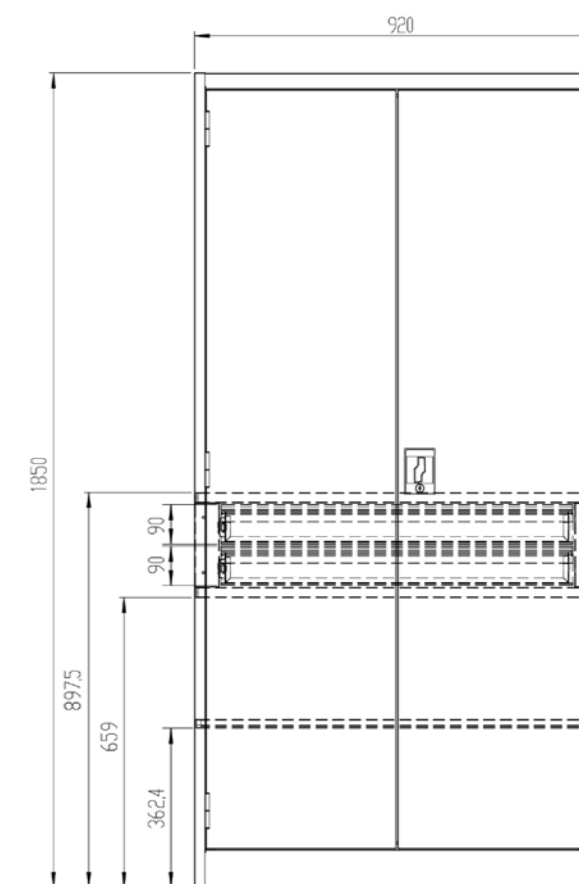
| MODEL | KOLOR | SKU | EAN |
|----------|--------------------|------|---------------|
| ALEX | ANTRACYT/ORZECH | 1382 | 5904405570470 |
| ALEX | BEŻOWY | 1499 | 5904405576236 |
| ALEX | BIAŁY | 1029 | 5902560335453 |
| ALEX | BIAŁY/DĄB SONOMA | 1381 | 5904405570463 |
| ALEX | RÓŻOWY | 1497 | 5904405576212 |
| ALEX | SZARY | 1028 | 5902560335446 |
| ALEX | ZIELONY | 1498 | 5904405576229 |
| AMELIA | BEŻOWY | 1553 | 5904405577318 |
| AMELIA | BIAŁY | 606 | 5902560331592 |
| AMELIA | RÓŻOWY | 1555 | 5904405577332 |
| AMELIA | SZARY | 48 | 5902560331622 |
| AMELIA | ZIELONY | 1554 | 5904405577325 |
| BEATA | ANTRACYT | 976 | 5902560334883 |
| BEATA | ANTRACYT/BIAŁY | 787 | 5902560334128 |
| BEATA | ANTRACYT/CZERWONY | 943 | 5902560334814 |
| BEATA | ANTRACYT/NIEBIESKI | 936 | 5902560334555 |
| BEATA | ANTRACYT/ORZECH | 1378 | 5904405570432 |
| BEATA | BEŻOWY | 1505 | 5904405576298 |
| BEATA | BIAŁY | 975 | 5902560334876 |
| BEATA | BIAŁY/DĄB SONOMA | 1377 | 5904405570425 |
| BEATA | CZARNY | 1061 | 5902560337587 |
| BEATA | SZARY | 41 | 5902560331783 |
| BEATA | SZARY/NIEBIESKI | 40 | 5902560330649 |
| BEATA | RÓŻOWY | 1503 | 5904405576274 |
| BEATA | ZIELONY | 1504 | 5904405576281 |
| DAMIAN | ANTRACYT | 996 | 5902560335163 |
| DAMIAN | ANTRACYT/BIAŁY | 750 | 5902560332704 |
| DAMIAN | ANTRACYT/CZERWONY | 759 | 5902560332766 |
| DAMIAN | BIAŁY | 751 | 5902560332681 |
| DAMIAN | BIAŁY/SZARY | 918 | 5902560332698 |
| DAMIAN | SZARY | 984 | 5902560335019 |
| DANIEL | ANTRACYT | 988 | 5902560335088 |
| DANIEL | ANTRACYT/BIAŁY | 785 | 5902560336276 |
| DANIEL | BIAŁY | 986 | 5902560336818 |
| DANIEL | SZARY | 614 | 5902560336856 |
| EDMUND | SZARY | 51 | 5902560331332 |
| EWA | ANTRACYT | 1152 | 5902560338478 |
| EWA | ANTRACYT/BIAŁY | 1132 | 5902560338379 |
| EWA | SZARY | 1131 | 5902560338362 |
| FILIP | ANTRACYT | 802 | 5902560334074 |
| FILIP | ANTRACYT/BIAŁY | 992 | 5902560335125 |
| FILIP | BIAŁY | 991 | 5902560335118 |
| FILIP | SZARY | 616 | 5902560331257 |
| FILIP II | ANTRACYT | 1027 | 5902560335415 |

TABELA INDEKSÓW

| | | | |
|----------|--------------------|------|---------------|
| FILIP II | ANTRACYT/BIAŁY | 1025 | 5902560335392 |
| FILIP II | CZARNY | 1060 | 5902560337570 |
| FILIP II | SZARY | 1024 | 5902560335385 |
| JAN | ANTRACYT | 799 | 5902560333602 |
| JAN | ANTRACYT/BIAŁY | 619 | 5902560330991 |
| JAN | ANTRACYT/CZERWONY | 758 | 5902560332735 |
| JAN | ANTRACYT/NIEBIESKI | 811 | 5902560334135 |
| JAN | ANTRACYT/ORZECH | 1334 | 5902560334982 |
| JAN | BEŻOWY | 1493 | 5904405576175 |
| JAN | BIAŁY | 592 | 5902560331004 |
| JAN | BIAŁY/DĄB SONOMA | 1333 | 5902560332346 |
| JAN | CZARNY | 1058 | 5902560337549 |
| JAN | RÓŻOWY | 1491 | 5904405576151 |
| JAN | SZARY | 46 | 5902560330977 |
| JAN | SZARY-NIEBIESKI | 47 | 5902560330984 |
| JAN | ZIELONY | 1492 | 5904405576168 |
| JAN H | ANTRACYT | 911 | 5902560333671 |
| JAN H | ANTRACYT/BIAŁY | 788 | 5902560333688 |
| JAN H | ANTRACYT/CZERWONY | 806 | 5902560334166 |
| JAN H | ANTRACYT/NIEBIESKI | 812 | 5902560334142 |
| JAN H | ANTRACYT/ORZECH | 1336 | 5902560333558 |
| JAN H | BEŻOWY | 1496 | 5904405576205 |
| JAN H | BIAŁY | 962 | 5902560334838 |
| JAN H | BIAŁY/DĄB SONOMA | 1335 | 5902560333565 |
| JAN H | CZARNY | 1059 | 5902560337563 |
| JAN H | RÓŻOWY | 1494 | 5904405576182 |
| JAN H | SZARY | 43 | 5902560331059 |
| JAN H | SZARY-NIEBIESKI | 42 | 5902560331042 |
| JAN H | ZIELONY | 1495 | 5904405576199 |
| JAN II | ANTRACYT | 1009 | 5902560335293 |
| JAN II | ANTRACYT/BIAŁY | 1005 | 5902560335255 |
| JAN II | ANTRACYT/CZERWONY | 1008 | 5902560335286 |
| JAN II | ANTRACYT/NIEBIESKI | 1007 | 5902560335279 |
| JAN II | BIAŁY | 1004 | 5902560335248 |
| JAN II | SZARY | 1003 | 5902560335231 |
| JAN II | SZARY/NIEBIESKI | 1006 | 5902560335262 |
| KEVIN | ANTRACYT/BIAŁY | 1037 | 5902560335538 |
| KEVIN | ANTRACYT/ORZECH | 1386 | 5904405570517 |
| KEVIN | BIAŁY/DĄB SONOMA | 1385 | 5904405570500 |
| KEVIN | SZARY | 1035 | 5902560335514 |
| KUBA | ANTRACYT/BIAŁY | 915 | 5902560333398 |
| KUBA | ANTRACYT/ORZECH | 1384 | 5904405570494 |
| KUBA | BIAŁY | 773 | 5902560333381 |
| KUBA | BIAŁY/DĄB SONOMA | 1383 | 5904405570487 |

| | | | |
|--------|------------------|------|---------------|
| KUBA | SZARY | 774 | 5902560333374 |
| LENA | SZARY | 1109 | 5902560338089 |
| MAGDA | SZARY | 798 | 5902560333961 |
| SARA 3 | BIAŁY | 1021 | 5902560335675 |
| SARA 4 | ANTRACYT/ORZECH | 1388 | 5904405570531 |
| SARA 4 | BIAŁY | 977 | 5902560336795 |
| SARA 4 | BIAŁY/DĄB SONOMA | 1387 | 5904405570524 |
| SARA 4 | SZARY | 810 | 5902560336252 |
| SARA 4 | SZARY/NIEBIESKI | 1011 | 5902560335026 |
| SARA 5 | ANTRACYT/BIAŁY | 1013 | 5902560336801 |
| SARA 5 | ANTRACYT/ORZECH | 1380 | 5904405570456 |
| SARA 5 | BIAŁY | 983 | 5902560335040 |
| SARA 5 | BIAŁY/DĄB SONOMA | 1379 | 5904405570449 |
| SARA 5 | SZARY | 982 | 5902560335033 |
| TOMASZ | ANTRACYT | 994 | 5902560335149 |
| TOMASZ | BIAŁY | 993 | 5902560337211 |
| TOMASZ | SZARY | 610 | 5902560337198 |
| WIOLA | ANTRACYT | 1001 | 5902560335217 |
| WIOLA | ANTRACYT/BIAŁY | 1002 | 5902560335224 |

Meble socialne:

| MODEL | KOLOR | SKU | EAN |
|---------------|--------------------|------|---------------|
| BARTEK | ANTRACYT/BIAŁY | 979 | 5902560334975 |
| BARTEK | ANTRACYT/CZERWONY | 978 | 5902560334968 |
| BARTEK | ANTRACYT/ORZECH | 1342 | 5902560332308 |
| BARTEK | BIAŁY/DĄB SONOMA | 1341 | 5902560332315 |
| BARTEK | MULTIKOLOR | 1093 | 5902560337914 |
| BARTEK | SZARY | 779 | 5902560334005 |
| BARTEK | SZARY/NIEBIESKI | 944 | 5902560334777 |
| BARTUŚ | MULTIKOLOR | 1094 | 5902560337921 |
| BARTUŚ | MULTIKOLOR PASTEL | 1490 | 5904405576144 |
| BORYS | ANTRACYT | 998 | 5902560336832 |
| BORYS | ANTRACYT/BIAŁY | 999 | 5902560337235 |
| BORYS | SZARY | 796 | 5902560333985 |
| DAWID | ANTRACYT | 1374 | 5904405570258 |
| DAWID | BEŻOWY | 1502 | 5904405576267 |
| DAWID | CZARNY | 1532 | 5904405577141 |
| DAWID | RÓŻOWY | 1500 | 5904405576243 |
| DAWID | SZARY | 1103 | 5902560338027 |
| DAWID | ZIELONY | 1501 | 5904405576250 |
| IGOR | ANTRACYT/BIAŁY | 945 | 5902560333824 |
| IGOR | ANTRACYT/CZERWONY | 781 | 5902560333831 |
| IGOR | ANTRACYT/FUKSJA | 809 | 5902560334340 |
| IGOR | ANTRACYT/ORZECH | 1344 | 5902560331066 |
| IGOR | BIAŁY/DĄB SONOMA | 1343 | 5902560332292 |
| IGOR | MULTIKOLOR | 1096 | 5902560337945 |
| IGOR | SZARY | 780 | 5902560333817 |
| IGOR | SZARY/NIEBIESKI | 946 | 5902560334784 |
| IGOREK | MULTIKOLOR | 1097 | 5902560337952 |
| JULIA | ANTRACYT | 1484 | 5904405574980 |
| JULIA | ANTRACYT/BIAŁY | 1485 | 5904405574997 |
| JULIA | ANTRACYT/ORZECH | 1486 | 5904405575000 |
| JULIA | SZARY | 1105 | 5902560338041 |
| KACPER | ANTRACYT/BIAŁY | 940 | 5902560334715 |
| KACPER | ANTRACYT/CZERWONY | 941 | 5902560334760 |
| KACPER | ANTRACYT/NIEBIESKI | 942 | 5902560334708 |
| KACPER | ANTRACYT/ORZECH | 1340 | 5902560332322 |
| KACPER | BIAŁY/DĄB SONOMA | 1339 | 5902560332339 |
| KACPER | SZARY | 530 | 5902560332506 |
| KACPER | SZARY/NIEBIESKI | 529 | 5902560332490 |
| KACPER II | SZARY | 608 | 5902560330625 |
| KACPER II | SZARY/NIEBIESKI | 609 | 5902560330618 |
| KACPER II PRO | SZARY/ANTRACYT | 1540 | 5904405577240 |
| KAROL | ANTRACYT/BIAŁY | 960 | 5902560333879 |
| KAROL | ANTRACYT/CZERWONY | 981 | 5902560334999 |
| KAROL | SZARY | 783 | 5902560333855 |

| | | | |
|--------|-------------------|------|---------------|
| KAROL | SZARY/NIEBIESKI | 959 | 5902560334821 |
| MARCIN | ANTRACYT/BIAŁY | 948 | 5902560334807 |
| MARCIN | ANTRACYT/CZERWONY | 980 | 5902560335606 |
| MARCIN | SZARY | 782 | 5902560333848 |
| MARCIN | SZARY/NIEBIESKI | 947 | 5902560334791 |
| OLA | MULTIKOLOR | 1110 | 5902560338096 |
| OLA | MULTIKOLOR PASTEL | 1489 | 5904405576137 |
| OLIVER | SZARY | 1107 | 5902560338065 |
| ROBERT | ANTRACYT | 1482 | 5904405574959 |
| ROBERT | ANTRACYT/BIAŁY | 1481 | 5904405574966 |
| ROBERT | ANTRACYT/ORZECH | 1483 | 5904405574973 |
| ROBERT | SZARY | 1104 | 5902560338034 |

Meble warsztatowe:

| MODEL | KOLOR | SKU | EAN |
|---------|--------------------|------|---------------|
| BEN | ANTRACYT/CZERWONY | 1475 | 5904405571460 |
| BEN | ANTRACYT/NIEBIESKI | 1474 | 5904405571453 |
| BEN | CZARNY | 1476 | 5904405571477 |
| BRUNO | ANTRACYT/CZERWONY | 966 | 5902560334920 |
| BRUNO | CZARNY | 965 | 5902560334913 |
| BRUNO | NIEBIESKI | 1521 | 5904405577028 |
| DAREK | ANTRACYT/CZERWONY | 964 | 5902560335668 |
| DAREK | CZARNY | 1519 | 5904405577004 |
| DAREK | NIEBIESKI | 963 | 5902560334890 |
| ERIC | ANTRACYT/CZERWONY | 1439 | 5904405571101 |
| ERIC | ANTRACYT/NIEBIESKI | 1438 | 5904405571095 |
| ERIC | CZARNY | 1440 | 5904405571118 |
| FRANK | ANTRACYT/CZERWONY | 1433 | 5904405571040 |
| FRANK | ANTRACYT/NIEBIESKI | 1432 | 5904405571033 |
| FRANK | CZARNY | 1434 | 5904405571057 |
| HENRY | ANTRACYT/CZERWONY | 1436 | 5904405571071 |
| HENRY | ANTRACYT/NIEBIESKI | 1435 | 5904405571064 |
| HENRY | CZARNY | 1437 | 5904405571088 |
| HENRY | CZARNY ALL BLACK | 1522 | 5904405577042 |
| HUGO | CZARNY | 1524 | 5904405577066 |
| HUGO | CZERWONY | 967 | 5902560334937 |
| JOE | CZARNY | 1523 | 5904405577059 |
| LEO | ANTRACYT/CZERWONY | 1472 | 5904405571439 |
| LEO | ANTRACYT/NIEBIESKI | 1471 | 5904405571422 |
| LEO | CZARNY | 1473 | 5904405571446 |
| LOGAN | ANTRACYT/CZERWONY | 1478 | 5904405571491 |
| LOGAN | ANTRACYT/NIEBIESKI | 1477 | 5904405571484 |
| LOGAN | CZARNY | 1479 | 5904405571507 |
| LOGAN | CZARNY ALL BLACK | 1529 | 5904405577110 |
| MARIUSZ | CZARNY | 1530 | 5904405577127 |
| PAULA | CZARNY | 1531 | 5904405577134 |
| SAM | CZARNY | 1534 | 5904405577165 |
| STEVE | ANTRACYT/CZERWONY | 1487 | 5904405575017 |
| SZYMON | ANTRACYT/CZERWONY | 822 | 5902560336771 |
| SZYMON | CZARNY | 1520 | 5904405577011 |
| SZYMON | NIEBIESKI | 1042 | 5902560335583 |



Domator24 | Jan Nowak

ul. Dekoracyjna 8

65-155 Zielona Góra

www.jannowak.com